

小型UPS / Rack / PDU 総合カタログ



APC™

Server and Network Power Solutions

高度化するビジネスネットワークユーザーへの優れた電源保護・管理ソリューション

Consumer Power Solutions

ホームユーザー、小規模ネットワークユーザーのための低価格で多機能な電源保護ソリューション

Micro Data Center Solutions

エッジ環境向けにお客様のニーズに合わせてカスタマイズで提供可能なITインフラソリューション



apc.com/jp

Life Is On

Schneider
Electric

目次

UPS

UPSとは	P3
プロダクトマップ	P4-P5
UPSの選び方	P6
各UPSシリーズの機能比較	P7
UPS製品紹介	
-APC Smart-UPS Ultra シリーズ	P9
-Smart-UPS SMT シリーズ	P11
-Smart-UPS SMX シリーズ	P11
-Smart-UPS SRT シリーズ	P12
-Smart-UPS Lithium-ion	P13
-Symmetra™ RM シリーズ	P14
-Symmetra LX シリーズ	P14
PowerChute™	P15-P17
Network Management Card	P18
PCおよび周辺機器用UPS / サージ保護機器	P19-P20
共通アクセサリ / その他	P21-23
各種仕様一覧表	P24-P45

Service

サービスプラン	P101
年間保守サービス	P102
遠隔監視サービス	P103
スポットサービス	P103
製品保証・保守登録について	P104

EcoStruxure™ Micro Data Center

適合環境について	P105
マイクロデータセンター構成例	P106

Rack Solution

Rack製品紹介 / 各製品専用アクセサリ	
-NetShelter SX シリーズ	P47-P62
-New NetShelter CX Mini	P63-P64
-NetShelter™ WX 6U Low-Profile	P65-P66
-NetShelter™ WX Single-Hinged	P67-P82

EcoStruxure™ IT

3つのソリューション紹介	P107
-EcoStruxure™ IT Expert	
-EcoStruxure™ IT Advisor	
-EcoStruxure™ Asset Advisor	

ラックマウントPDU

製品紹介と仕様	P84-P90
取付寸法図	P91-P94
結線略図	P95-P96
機能紹介	P97-P99
アクセサリ	P100

「UPS」とは?

UPSとは、「Uninterruptible Power Supply」の略で、日本語では「無停電電源装置」と訳します。コンピューター機器には、商用電源（AC電源ともいい、電力会社が供給し、壁などのコンセントから供給される電力）が必要です。UPSは、停電などの電源障害が発生した際に、安全に機器をシャットダウンするためのバックアップ電源を供給し、コンピューターなどの機器のデータ損失やハードディスクの破損を防ぐ装置です。電源障害によって、システムがダウンすることでさまざまな業務がストップすることとなり、企業活動に深刻な打撃を与えかねません。ここで重要となるのが、システムの可用性（止まることなく、常に利用できる状態にあること）です。シュナイダーエレクトリックは、APCブランドのUPSのラインナップをはじめ、UPS電源管理ソフトウェアやUPSアクセサリなど、OSの自動シャットダウンやネットワーク経由で電源環境の監視・管理を行うことが可能な、可用性の高いソリューションを提供しています。

UPSの必要性

- ▶ 停電・瞬低(瞬時電圧低下)・電圧変動などのさまざまな電源トラブルによりシステムがダウンすると、データ損失・ファイル破壊・ダウンタイムなどのシステム障害が生じ、復日には莫大な時間と費用を要します。
- ▶ LAN・インターネットなど情報通信の増加により、ネットワーク全体の可用性が必須となってきました。
- ▶ ネットワークの実用化・広域化により、サーバーデータの重要性がアップしたことに加え、ルーターなどのネットワーク経路の信頼性がより一層求められるようになってきました。

UPSを使用していない場合

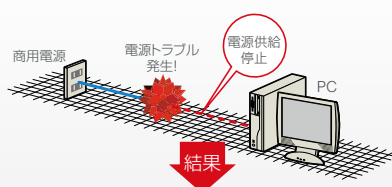

ハードウェアの破損、データの損失、キーボードのロックアップなどさまざまなトラブルにみまわれることに…

UPSを使用している場合

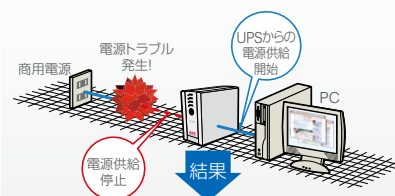

機器への安定した電力の供給を開始。
作業を止めることなく継続することができます。

常時インバーター(ダブルコンバージョンオンライン)方式

常時インバーター方式の回路には、2つのインバーターが存在します。通常稼働時はAC(交流電流)をインバーター経由でDC(直流電流)に変換し、再度インバーターを介してACに変換してから負荷機器に電力を供給します。また、2つのインバーター間にはバッテリーが存在し、常に充電されています。電源障害時には、バッテリーからの出力に切り替わりますが、常にバッテリーに通電しているため、切り替え時間が全く発生しません。

ラインインタラクティブ

シュナイダーエレクトリックがUPS業界にはじめて紹介した運転方式で、常時商用方式と常時インバーター方式の中間レベルに位置します。切替スイッチとインバーターの位置が常時商用方式と逆になっており、通常運転時はサージ抑制器→フィルター→インバーターを介して負荷にACを供給し、電源障害時およびフィルターにて除去できない電圧波形が侵入した場合にバッテリー運転に切り替わります。通常運転時にもインバーターを介しているため、切り替え時間が常時商用方式より短くてすみます。また、通常運転時もインバーターを利用してバッテリーの充電を行うため、充電器が必要な分回路がシンプルになっています。

常時商用(オフライン)方式

スタンバイ方式とも言われます。ポイントとなるのが、回路における切替スイッチの位置です。切替スイッチとは、電源障害時に商用電源から出力をバッテリーに切り替えるスイッチのことです。常時商用方式ではこの切替スイッチを基点とし、通常時はそのままACを負荷(バックアップしている接続機器)に出力します。電源障害時には、スイッチが切り替わり、バッテリーから負荷に電力が供給されます。この際、バッテリーから出力される電力はDCなので、インバーターによりACに変換してから負荷に出力されます。

高い

可用性







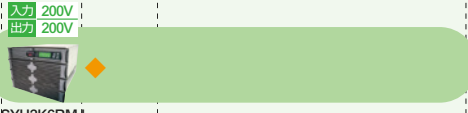









低い

◆ バックアップ時間延長対応

容量(単位:VA)		400	500	550	750	1K	1.2K	1.5K	2.4K	3K	適用アプリケーション
常時インバーター方式	タワー型										中~大規模システム 分散IT環境 サーバルーム ネットワーク機器 小売 / 店舗 医療 (PACS / レセプト) 金融 製造 / 産業用PC
	ラックマウント型										
	タワーラックマウント両用型										
ラインインタラクティブ方式	ラックマウント型										ストレージ / サーバーネットワーク機器 分散IT環境 サーバー / ストレージ ネットワーク機器 スイッチ / ルーター WiFiアクセスポイント セキュリティーカメラ クライアント コンピューター 周辺機器
	タワー型										
	リチウムイオンUPS										
常時商用方式	据置・壁面取付型										PC / 小規模ネットワーク / SOHO スイッチ / ルーター WiFiアクセスポイント セキュリティーカメラ
	据置・壁面取付型										
容量(単位:VA)		400	500	550	750	1K	1.2K	1.5K	2.4K	3K	適用アプリケーション



◆ バックアップ時間延長対応

容量(単位:VA)		3K	4K	5K	6K	8K	10K	12K	16K	18K	適用アプリケーション
常時インバーター方式	タワー型					 SYA8K16JXR	 SYA12K16JXR	 SYA16K16JXR			中~大規模システム 分散IT環境 サーバルーム ネットワーク機器 小売/店舗 医療 (PACS/レセプト) 金融 製造/産業用PC
	ラックマウント型	 SYA4K8RMJ		 SYA8K8RMJ	 SYA8K16RMJ		 SYA12K16RMJ	 SYA16K16RMJ			
	常時インバーター方式	 SYH4K6RMJ		 SYH6K6RMJ							
	タワーラックマウント両用型	 SRTL5KRM2UJ									
					 SRT5KXLJ	 SURT6000RMXLJP3U	 SRT8KXLJ	 SRT10KXLJ		 SURT18KRMXLJ	

用途別製品ラインナップ

サーバー
ルーム

ビジネスに利用するIT機器が設置されるサーバールームでは、電源異常による機器の停止は可能な限り避けなければなりません。取引先や顧客に向けたサービスを運用している場合は、自社内のITとは違うレベルの安定性と信頼性が求められます。こうした場所では、電源異常時に電源切り替え時間がまったく生じない常時インバーター方式のUPSが適しています。複数の機器を収容できる大容量の製品もラインナップしています。本カタログに掲載されている製品よりさらに大容量のUPSが必要な場合には、Symmetra シリーズもご用意しています。



オフィス

オフィスには多数のPCが存在し、中には小規模のサーバーを設置したオフィスもあります。これらのIT機器が電源異常により停止したり、異常停止によるデータ破損が生じた場合、ビジネスに大きな影響を与えてしまいます。こうした場所には、ラインインタラクティブ方式のUPSをお勧めします。常時インバーター方式に比べて価格や容量は手ごろですが、切り替え時間は数ミリ秒とミッションクリティカルなシステムでない限り十分な性能を備えています。据え置き型、ラックマウント型と形状の選択肢も多いので、オフィス環境に合わせてお選びいただけます。



家庭
SOHO

家庭やSOHOオフィスでは、デジタルレコーダーや録画機能付きテレビ、PCなどの様々なIT機器やデジタル家電が使われています。こうした機器の多くはHDDなどの記憶媒体を搭載しており、異常シャットダウンや雷による異常電圧への耐性は強くありません。こうしたIT機器、デジタル家電の保護には、常時商用方式のUPSをお勧めします。常時商用方式では通常時にはAC電源が直接機器へとつながれるため、ロスを最小限に抑えられます。そのため、ブレーカーが落ちるなど万が一の際に、機器を異常シャットダウンから守るという限定的な用途に最適です。



ラックマウント型											
ラインインタラクティブ方式											
タワー型											
ラックマウントタワー型											
リチウムイオンUPS											
据置壁面取付型											
常時商用方式											
容量(単位:VA)	3K	4K	5K	6K	8K	10K	12K	16K	18K	適用アプリケーション	

Smart-UPS™ の選び方

Point 1 フォームファクター(形状)の選択

設置場所や設置方法を想定して、フォームファクターを選択しましょう。小規模なオフィスで利用する場合は機器の陰に設置しがちですが、いざという時にLED表示を確認したりボタン操作が可能な場所を選びましょう。

Point 2 給電方式の選択

利用用途に応じて給電方式を選択しましょう。給電方式の違いは機器の優劣ではなく、用途への適性を示すものです。コストパフォーマンスを高めるためにも、用途に応じて適切な給電方式を選びましょう。

	ラインインタラクティブ方式	常時インバーター方式
特長・用途	オフィス、Webサーバー、部門サーバーに使用される500～3000VA出力領域のUPSにおいて、最も一般的な方式。入力電圧の状態を補正する機能に加えて効率化、小型、高信頼性の特長を備える。	3000VAを超える出力において最も一般的で、高い信頼性を求められるシステムの電源保護に最適な方式。入力ACに障害が発生しても切替スイッチが作動するわけではなく、バッテリーからの出力に切り替わるだけなので、切替時間は発生しない。
通常稼働時	サージ抑制器、ノイズフィルター、インバーターを介して負荷に電力を供給。また、同インバーターよりAC→DC変換して(逆インバーター)バッテリーを充電する。	2つのインバーターを経由して、AC(入力)→DC(バッテリー充電、ノイズなどの波形補正)→AC(出力)という順に電流が変換される。
電源異常時	バッテリー出力に切り替わり、インバーターを介して負荷へ電源供給する。	バッテリー出力に切り替わる。電力の流れは、入力のACが遮断される他は通常稼働時と同じである。
切替時間	約2～10ms(ミリ秒)	ゼロ(常時インバーター方式を採用するUPS全てに共通)

Point 3 バックアップする機器の確定

電源異常時にバックアップすべき機器を選定しましょう。異常シャットダウンの影響範囲や、保存される情報の重要性などを指標として、保護コストを投じる対象を選ぶと良いでしょう。

Point 4 バックアップ対象機器の最大定格電力値から容量を決定

ポイント3で選んだ機器の最大定格電力値を調べ、合計値を計算しましょう。多めに見積もりすぎるとコストパフォーマンスが低下し、少なく見積もると障害発生時に想定より短い時間しかバックアップできなくなります。

電源保護対象機器の電源の最大定格電力をマシンの仕様書などから調べるか、またはメーカー様へ直接お問い合わせください。いずれかの値のみの場合は、下記の方法でVA値とW値の両方をお調べください。

機器の表示がVA値だけの場合	機器の表示がW値だけの場合
機器の力率を調べW値を算出します。 $W=VA \times \text{力率}$	機器の力率を調べVA値を算出します。 $VA=W \div \text{力率}$

コンピューター機器の力率は通常0.6～0.7です。但し、負荷機器の仕様によって異なりますのでご注意ください。

算出された「最大のVA値合計」および「最大のW値の合計」よりも大きい定格容量のUPSをご選択ください。

Point 5 バックアップ時間表からバックアップ時間を満たす機種を選択

例えば：以下のシステムを15分間バッテリー運転で運用できるタワー型・ラインインタラクティブ方式のUPSを探すには

確認①：必要容量の確認

	VA	W
サーバー	350VA	245W
モニター	150VA	105W
合計	500VA	350W



確認②：必要バックアップ時間の確認

必要とするバックアップ時間：15分



結果

この例の場合、**SMT1000J以上のUPSが適しています。**

型番	SMT500J	SMT750J	SMT750RMJ1U	SMT1000J750	SMT1500J750
最大出力VA	500	750	750	1000	1500
最大出力W	360	500	525	670	1050
VA	W	バックアップ時間標準値(単位:分)			
70	50	121	103	108	183
140	100	58	50	53	100
280	200	24	22	25	45
420	300	13	12	15	25
560	400	—	7	10	15
700	500	—	5	6	10
980	700	—	—	—	—
1120	800	—	—	—	—
1260	900	—	—	—	—
1400	1000	—	—	—	—

①：必要容量の確認

②：必要バックアップ時間の確認

※ 上記の表は一例ですので、バックアップ時間を算出される場合は、本カタログのP24以降の各種一覧表をご参照ください。

※ バッテリーには寿命があります。バッテリーの寿命はUPSを使用される環境に依存し、特に使用温度が高い場合や放電回数が多いう場合は寿命が短くなります。バッテリーが寿命に至ると、期待されるバックアップ時間が、初期の半分になることがあります。

各UPSシリーズの機能比較

	Smart-UPS SMTシリーズ	Smart-UPS SMXシリーズ	Smart-UPS RTシリーズ	Smart-UPS SRTシリーズ	Smart-UPS Lithium-ion	Smart-UPS Ultra
						
運転方式	ラインインタラクティブ	ラインインタラクティブ	常時インバータ	常時インバータ	常時商用	常時インバータ
入力電圧	単相2線 100V	単相2線 100V 単相2線 200V	単相3線 100V / 200V 単相2線 200V	単相2線 100V 単相2線 200V	単相2線 100V	単相2線 200V
出力容量(VA)	500 / 750 / 1000 / 1200 / 1500 / 2200 / 3000	3000	6000 18000	1000 / 1500 / 2400 / 5200 / 8000 / 10000	400	5000
正弦波出力	○	○	○	○	○	○
豊富なラインアップ	10モデル	2モデル	2モデル	6モデル	1モデル	1モデル
LCDディスプレイ	○	○	—	○	—	○
エコ対応グリーンモード	○	○	—	○	—	○
グループコンセント機能	○(1000VA以上)	○	—	○	○	—
ホットスワップ バッテリー交換	○	○	○	○	○	○
シャットダウン ソフトウェア対応	○	○	○	○	○	○
バックアップ時間の延長	—	○	○	○	—	○
リチウムイオン バッテリー採用	—	—	—	—	○	○
悪環境対応	—	—	—	—	—	—
推奨バッテリー交換時期 (温度環境25℃時)	4.5年	4.5年	2.5年	4~5年	9.5~10年	9.5~10年
設置形状	タワー・ラック両用	タワー・ラック両用	タワー・ラック両用*1	タワー・ラック両用*1	タワー・ラック両用	タワー・ラック両用
ネットワーク経由監視 (Network Management Card)	オプション	オプション	○	オプション(100Vモデル) ○(200Vモデル)	—	○(200Vモデル)
シャットダウンソフトウェ ア (PowerChute Business Edition) *2	オプション	オプション	—	オプション(100Vモデル) —(200Vモデル)	オプション	—
シャットダウンソフトウェ ア (PowerChute Network Shutdown) *3	オプション	オプション	オプション	オプション	—	オプション
標準保証	2年	2年	2年	3年(100Vモデル) 2年(200Vモデル)	5年	5年
延長保証*4	最大7年	最大7年	最大5年	最大7年	—	最大10年
製品モデル	SMT500J / SMT750J / SMT1000J / SMT1500J / SMT2200J / SMT3000J / SMT750RMJ1U / SMT1K2RJ1U / SMT1500RMJ2U / SMT3000RMJ2U	SMX3000RMJ2U / SMX3000RMHV2UJ	SURTD6000RMLJP3U / SURT18KRMXLJ	SRT1000XLJ / SRT1500XLJ / SRT2400XLJ / SRT5KXLJ SRT8KXLJ / SRT10KXLJ	SCL400RMJ1U	SRTL5KRM2UJ

*1：モデルによりラック搭載時は別途ラックマウントキットが必要です。

*2：PowerChute™ Business Edition は別売りです。また、UPSにNetwork Management Card が実装されている場合は使用できません。

*3：PowerChute Network Shutdown は別売りです。また、UPSにNetwork Management Card が実装されている必要があります。

*4：延長保証はオプションとなります。また、年数は標準保証と合わせた合計となります。

Smart-UPS

販売数が2,500万台を超える、高い実績のUPS

アワード評価の実績を持つシュナイダーエレクトリックのAPCブランド Smart-UPS は、サーバー、ストレージ、ネットワーク用として世界中で最も普及しているUPSです。この製品は、ネットワーク装置での使用に耐えうる安定した電力を確実に供給する能力を備えているため、電源に問題が発生した場合でも基幹データと基幹装置の電源の保護が可能です。Smart-UPS は信頼性と管理容易性が非常に高く、また、さまざまな負荷レベルに対して非常に効率的に動作します。つまり、負荷変動型のマルチコアプロセッサ搭載サーバーや仮想化サーバーに適していると言えるでしょう。タワー型、ラック型、タワー・ラックマウント両用型など多様な形状に取り付け可能で、また、用途や予算に合った多様なモデルを揃えています。ラックマウント型Smart-UPS は、19インチラック内のラックマウントサーバーや高密度サーバーに電力を供給する、主電源または冗長電源用途に適しています。



主な特長

可用性	
AVR(自動電圧修正)のブーストおよびトリム	バッテリー電源を使用せず、最大30%の電圧補正を行い、システムの可用性を高めます。
雷やサージ保護機能	過剰な電流 / 電圧による機器へのダメージを防ぎます。
インテリジェント・バッテリーマネジメント	インテリジェントチャージングとモニタリングでバッテリーのパフォーマンスと寿命を最大化します。
温度によって補正されるバッテリー充電	実際のバッテリー温度に応じて充電電圧を規制することで、バッテリーの寿命を延長します。
UPSシャットダウン後の負荷機器の自動再起動	商用電源が復旧すると、接続されている負荷機器に自動的に給電します。
自動セルフテスト	自動的に実施される定期点検により潜在的な障害を早期に確実に検出、バッテリー交換時期を通知します。
管理性	
ネットワーク管理	ネットワークを介して、UPSのリモート管理を実現します。(Network Management Card 別売)
アラームとLEDステータス表示灯	アラーム音やインジケータの表示によって、ユニットと電源の状態がすぐに把握できます。
LCDディスプレイ	日本語表示可能なLCDディスプレイにより、UPSの情報管理や各項目の設定が可能です。
シリアルおよびUSB接続	シリアルポート、USBポートを介したUPS管理も可能です。
出力コンセントグループ(1000VA以上)	出力コンセントをグループごとにオン/オフ制御できます。
バッテリー切り離し通知	予備電源を提供するバッテリーが使用不可のときに警告します。
保守性	
容易にホットスワップ可能なバッテリー	UPSを停止することなく、バッテリーを容易に交換できます。
バッテリー交換予測	初期段階で異常を分析することによって、プロアクティブにバッテリーを交換できます。
リセット可能なサーキットブレイカー	過負荷からの素早い復旧が可能です。
バッテリー障害の通知	初期段階でのバッテリー異常の分析によって、適時の予防メンテナンスを可能にします。
適応性	
調整可能な切替電圧と電圧感度	特定の電源環境を使用した場合に、電圧切替ポイントや電圧感度を調整し、UPSのパフォーマンスとバッテリー寿命を最大化します。
安全性	
金属製筐体	内部の電子部品を安全に保護する強固な筐体を採用しています。
公的機関による規制と安全基準遵守の証明	業界における安全性と性能の基準を満たしているか、もしくはそれ以上であることを保証します。
2~5年間の無償保証、5~7年間の有償保証	安心をお約束する2段階の保証制度を設けています。

APC Smart-UPS Ultra シリーズ

5kVAクラス最小・最軽量リチウムイオンUPSの登場※1

世界で大ベストセラーのSmart-UPSシリーズから、より軽量、より小型、より長寿命なUPSが登場しました。APC Smart-UPS Ultraは、サーバーのデータ保護とネットワークの可用性を確保する5kVAのUPSです。Smart-UPS Ultraは、エッジ、オンプレミス環境に最適で、信頼性の高い電源保護を提供します。リチウムイオンバッテリーと新世代パワー半導体を採用し、鉛バッテリーを採用したモデルよりサイズと重量を大幅に削減しつつ、10年間※2の使用を可能としました。バッテリー寿命の延長とメンテナンスサービスのコストの削減により、10年間の総所有コストを大幅に削減できます。

※1: 当社調べ、5kVA容量帯のUPS

※2: 10年間は保証値ではありません。バッテリー放電の回数と周囲温度により変化します。



主な特長

- クラス最小・最軽量UPS※1
次世代パワー半導体とリチウムイオンバッテリーの採用により
設置スペース33%減、重量47%減を実現※2
- バッテリー期待寿命2倍※2※3
従来比2倍の期待寿命最大10年
- 標準保証5年と最大10年の長期サポート※4
5年間の標準保証と最大10年間の延長保証
- バッテリー運転時間の拡大
外部バッテリーパックを最大10台接続しバックアップ時間を拡大
- クラウド監視サービス「EcoStruxure」対応※5
EcoStruxure IT Expertに対応し、遠隔から
Smart-UPS Ultraの状態を監視
お客様に代わって当社がSmart-UPS Ultraを
監視するEcoStruxure Asset Advisor対応
- 日本語対応タッチパネル式LCD画面
UPS正面に配置したタッチパネル式マルチカラーバックライト採用の
LCD画面により稼働状態の確認と設定が容易
- タワー / ラック設置対応
縦置きタワー、横置きのラック両方に対応
(タワー用ペダスタル、ラックレール同梱)
- UPS買い替えプログラム「Trade-UPS」※6
現在お使いのUPSを無料で回収するTrade-UPSプログラム対象
- 5000VA/4600Wの高効率
5000VA/4600Wの高効率を実現し、最も信頼性に優れた
常時インバーターダブルコンバージョン方式のUPS
- コミュニケーション(通信)ポート
内蔵型イーサネットと(RJ45)、Universal I/O(RJ45)、
コンソール(Micro USB)を採用し拡張性を確保
- PowerChute Network Shutdown対応
PowerChute Network Shutdownにより仮想化や
HCI環境のシャットダウンにも対応
- 内蔵エネルギーメーター
エネルギーの使用状況を計測し、簡単にUPSの状態を把握
- インテリジェント・バッテリー管理機能の強化
温度検知充電により、バッテリー寿命を最大化、
また高度なアルゴリズムによりバッテリー交換日を予測
- 緊急停止 Emergency Power Off(EPO)
非常停止スイッチと結線し、緊急時にUPSを遠隔シャットダウン
- サステナビリティ
通常時において消費電力と発熱量を30%以上削減※2
さらにグリーンモードによりパフォーマンスや信頼性を
損なわずに施設コストや空調コストを削減

※1 当社調べ、5kVA容量帯のUPS

※2 Smart-UPS SRT(SRT5KXLIJ)との比較

※3 バッテリー期待寿命は保証値ではありません。
放電の回数と周囲温度により変化します。

※4 延長保証は有償サービスです。

※5 EcoStruxureは有償サービスです。

※6 Trade-UPSの詳細、条件は以下サイトをご参照ください。

<https://www.apc.com/jp/ja/faqs/FAQ000222173/>



APC Smart-UPS Ultra 5kVA アクセサリーオプション

 <p>ラックレールキット SRTRK2 ステップダウントランスファー (SRTL5KTFJ)用のラックレールキット</p>	 <p>サービスバイパスパネル SBP5000RMT2U 外部バイパス用キット</p>	 <p>ドライコンタクトI/O AP9810 UPSのユニバーサルI/Oポートに接続して使用するドライ接点入出力アクセサリ (2つのドライ接点入力と1つのリレー出力に対応)</p>		
 <p>温度センサー AP9335T UPSのユニバーサルI/Oポートに接続して使用する温度センサー (UPS本体に同梱)</p>	 <p>温湿度センサー AP9335TH UPSのユニバーサルI/Oポートに接続して使用する温湿度センサー</p>	<p>PowerChute Network Shutdown UPS管理、シャットダウンソフトウェア</p>		
<p>外部バッテリーバック SRTL180RM2UBPJ バッテリー運転時間を拡大する外部バッテリーバック (最大10台接続可能)</p>	<p>交換用バッテリーモジュール SRYLBM UPS本体および外部バッテリーバック用の交換用バッテリーモジュール (UPS本体は1セット、外部バッテリーバックは2セット必要)</p>	<p>外部バッテリーバック延長ケーブル SRTL006 UPS本体と外部バッテリーバックの設置位置が離れている場合に使用する延長ケーブル (ケーブル長: 約4.5m、外部バッテリーバックのケーブル長は約0.5m)</p>	<p>背面パネル SRTL002 ハードワイヤー出力用背面パネルキット</p>	<p>ステップダウントランスフォーマー SRTL5KTFJ 200V出力を100V出力に変換するトランス</p>

保守付きモデル 延長保証 7年/10年、オンサイト 5年/7年/10年の5タイプからお選びいただけます。

保守付きモデル導入のメリット

遠隔地やシステム管理者不在環境への電話対応

サーバー接続とSmart-UPSの保証期間を合わせられるため導入後の管理が効率化

突発的な追加投資やメンテナンス予算の変更の回避が可能

交換用バッテリーの選定、購入、交換作業、使用済みのバッテリー廃棄などの手間と時間を削減

送付バックサービス UPS障害発生時にUPSまたはバッテリーを送付しお客様にて交換を行っていただくサービスです。

オンサイトサービス UPS障害発生時にシュナイダーエレクトリック指定のエンジニアにより機器設置場所で障害品の交換を行うサービスです。

UPS型番	7年保証	10年保証	オンサイト5年	オンサイト7年	オンサイト10年
SRTL5KRM2UJ	SRTL5KRM2UJ7W	SRTL5KRM2UJ10W	SRTL5KRM2UJOS5	SRTL5KRM2UJOS7	SRTL5KRM2UJOS10

Smart-UPS SMT シリーズ

Smart-UPS SMT シリーズは管理が容易で信頼性も非常に高く、さまざまな負荷レベルに対して効率的に動作するため、負荷変動型のマルチコアプロセッサ搭載サーバーや仮想化サーバーに適しています。タワー型、ラックマウント型など多様な形状と容量から、用途や予算に合わせてお選びいただけます。日本語表示も可能なLCDディスプレイ、およびバッテリー交換日予測機能を搭載。また、弊社の従来機種比で年間約4%の電力コストを削減するグリーンモードでは、CO₂削減にも貢献し、高性能と環境性能を両立させています。



主な特長

- 100V稼働
- 小型、省スペース、タワー型モデル・ラックマウント型モデル
- ラインインタラクティブ方式
- 商用電源と互換性の高い正弦波出力
- システムを停止せず交換可能なホットスワップバッテリー
- 業界標準ソフトウェア PowerChute 対応
- カタカナ表示が可能なLCDディスプレイ搭載
- 電力費用を削減するグリーンモード
- 効率97%以上を実現
- 各種アクセサリによる機能拡張が可能
- 長期保守付きモデルをラインナップ
- 不安定な電源環境にも対応する自動電圧調整(AVR)機能
- 出力コンセントグループによるオン / オフ制御が可能(1000VA以上)
- 長寿命バッテリー

Smart-UPS SMX シリーズ

Smart-UPS SMX シリーズは、外部バッテリーパックを増設してバックアップ時間を数分間から数時間に延長できます。これにより、音声とデータの両方を処理するネットワークや、重要な対外的オンラインサービスなどのニーズにも対応できます。



主な特長

- 最大10台の拡張バッテリーパックによりバックアップ時間を拡張可能
- 100Vまたは200V稼働
- 薄型、軽量、省スペース、タワー・ラックマウント両用型
- ラインインタラクティブ方式
- 商用電源と互換性の高い正弦波出力
- システムを停止せず交換可能なホットスワップバッテリー
- 業界標準ソフトウェア PowerChute 対応
- カタカナ表示が可能なLCDディスプレイ搭載
- 電力費用を削減するグリーンモード
- 効率97%以上を実現
- 各種アクセサリによる機能拡張が可能
- 長期保守付きモデルをラインナップ
- 不安定な電源環境にも対応する自動電圧調整(AVR)機能
- 出力コンセントグループによるオン / オフ制御が可能
- 長寿命バッテリー

Smart-UPS SRT シリーズ

Smart-UPS SRT シリーズは、サーバー、音声・データネットワーク、小売、金融機関、ヘルスケア、研究機関、産業オートメーションなど様々な分野で使用可能な高密度、ダブルコンバージョン型常時インバーター電源保護装置です。また、タワー / ラック両方の設置方法に適合し、1kVA~10kVAの負荷に対応します。数分はもちろん、数時間にわたって電源を保護する必要がある場合は、複数の拡張バッテリーパックを用いてSmart-UPS SRT シリーズを構成し、厳しいバックアップ時間要件にも対応することができます。



主な特長

- 100Vモデル3機種、200Vモデル3機種の計6機種をラインアップ
- 常時インバーター方式
入力電源の変動の影響を受けず、停電発生時も無瞬断で、常に安定した電力を供給
- クラス最高の電力密度力率0.95の高効率(8kVA、10kVA)
力率0.95の高効率(8kVA、10kVA)
- 高効率な「グリーンモード」
95%を超える高効率により、パフォーマンスや信頼性を損なわずに施設コストや空調コストを削減
- 日本語対応マルチカラーバックライト採用LCD画面
UPS正面に配置したマルチカラーバックライト採用のLCD画面より情報の入手と設定が可能
- バックアップ時間の拡大
拡張バッテリーパックを最大10台接続し、バックアップ時間の延長に対応
- タワー / ラック対応
タワー / ラック両方の設置方法に対応
(ラックレールは別売オプション)
- 出力コンセントグループによるオンオフ機能
コンセントグループ毎にリポート、時間差オン / オフ、優先負荷機器オフ、スケジュールオン / オフ等の機能を提供
- 内蔵エネルギーメーター
エネルギーの使用状況を測定し、簡単にUPSの状態を把握
- インテリジェント・バッテリー管理機能の強化
温度検知充電により、バッテリー寿命を最大化
高度なアルゴリズムによりバッテリー交換日を予測
バッテリー交換日の通知機能および拡張バッテリー追加時の自動検知機能付き
- 無償保証期間3年間(100Vモデル)、2年間(200Vモデル)
万が一の故障にも安心してご使用いただける保証期間を提供
業界で最も信頼されている電源保護メーカー
- 最大7年間のサポート
万が一の故障にも安心してご使用いただける
最大7年までのサポートメニュー
- 緊急停止 Emergency Power Off(EPO)
非常停止スイッチと結線し、緊急時にUPSを遠隔シャットダウン
- コミュニケーション(通信)ポート
シリアル、USB、イーサネットおよびSmartSlot™ を介して
アクセサリカードに対応
- バッテリー期待寿命の長期化
期待寿命4~5年(5~25℃)

Smart-UPS Lithium-ion

従来の鉛バッテリーを搭載したSmart-UPS と比較し新たにリチウムイオンバッテリーを採用したことにより、軽量、コンパクト、長寿命なUPSが登場しました。今までスペースや重量の制約から設置できなかった環境においてもSmart-UPS Lithium-ion は最適です。さらに、近年のエッジコンピューティングの普及による非ITスペースへのIT機器保護用にも適合します。従来のSmart-UPS シリーズと同様、PowerChute Business EditionとUSBケーブルを使用して接続可能で、UPSの管理およびサーバーやワークステーションに対する安全なシャットダウンを提供します。



主な特長

- バッテリー期待寿命は従来比2倍の10年^{*1}
- 従来比64%減の重量4kg^{*1}
- 5年の長期無償保証
- 高さ1U、奥行き232mmのコンパクトな筐体
- タワー / ラック両対応（ブラケット同梱）
- 400VA / 400Wの高効率
- 出力コンセントグループによるオン/オフ機能^{*2}
 - ・ハンガアップした機器をレポート
 - ・時間差オン / オフ
 - ・優先設定した負荷機器のオフ（残りランタイムの拡大、過負荷防止）
- インテリジェント・バッテリー管理機能
 - ・温度検知充電により、バッテリー寿命を延長
- バッテリーなしでの動作
 - ・バッテリーが放電状態であっても、電源復旧後ただちに負荷機器を保護
- 40℃環境下まで最大の性能を発揮するリチウムイオンバッテリー
- 入力ブレーカーによる回路保護機能
- PowerChute Business Edition 対応（別売）
 - ・UPSの設定、OSシャットダウン、
 - ・イベント発生時のアラーム通知などを行う、UPS管理ソフトウェア^{*3}

※1：鉛バッテリー搭載の同等容量機種との比較

※2：本機能を使用する場合は、PowerChute Business Edition が必要（別売）

※3：本UPSの設定を行うには本ソフトウェアが必須となります。本UPS用のソフトウェア（型番：SSPCBEW1575J）を別途ご購入ください。

Symmetra™ RM シリーズ

Symmetra RM は、遠隔オフィス、ミッションクリティカルなネットワーク機器、またはこの電力容量範囲に位置する全てのIT機器に理想的なソリューションです。ホットスワップや冗長構造という利点に加え、Symmetraの自己診断機能や拡張機能、および統合されたWeb / SNMP管理機能が装備されています。高いアベイラビリティを必要とする環境において、Symmetra RM は、微妙な負荷を敏感に感知する機器等に電源保護を提供する画期的な電源保護ソリューションです。



Step-Down Transformer

Step-Down Transformer は、200Vの出力電圧を、多くのコンピューター負荷を稼働させるのに用いられている100Vに変換し、データセンターやラック関連の機器を容易に稼働させることが可能です。

主な特長

- 標準で200Vの電源出力
Step-Down Transformer と併用することにより、100Vの電源出力も可能
- ラックマウント型:2000-6000VA
- 標準入力形態が入力プラグ(NEMAL6-30P)のため、商用電源への接続が簡単

Symmetra LX シリーズ

Symmetra LX は、最高レベルのビジネス連続性を実現するように設計されており、システム規模の増加や、より高度な可用性が必要な場合に、電源とランタイムを拡張できるモジュール式の冗長アーキテクチャが導入されています。この次世代設計における進歩によって、UPSの設置面積やラック内での占有空間が大幅に縮小され、導入速度と簡易性の向上を実現しました。内蔵のネットワーク管理機能と4-16kVA N+1から使用可能である総合的なポートフォリオを装備しているため、コンピュータールームや小・中規模データセンターにおける高性能なIT機器および電気通信機器を保護するために最適なシリーズです。



8kVA ラックマウントモデル



16kVA ラックマウントモデル



16kVA タワーモデル

主な特長

- N+1の冗長性による、高い可用性と信頼性
- 100V / 200Vの電源出力が可能
- ラックマウント型：4kVA～16kVA
タワー型：8kVA～16kVA
- 拡張バッテリーフレームの接続により、バックアップ時間の拡張が可能
- 安定した出力電圧を実現する
常時インバーター方式
- Network Management Card 2EM を
標準装備ネットワーク経由で遠隔地から
UPSの監視が可能
- APC製UPS電源管理ソフトウェアとの
連動により、UPSの管理・監視、サーバー等の
シャットダウンが可能

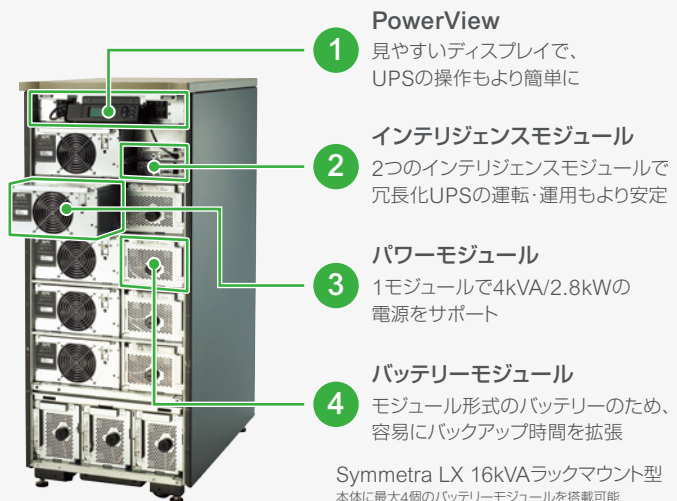

1 PowerView

見やすいディスプレイで、UPSの操作もより簡単に

2 インテリジェンスモジュール

2つのインテリジェンスモジュールで冗長化UPSの運転・運用もより安定

3 パワーモジュール

1モジュールで4kVA/2.8kWの電源をサポート

4 バッテリーモジュール

モジュール形式のバッテリーのため、容易にバックアップ時間を拡張

Symmetra LX 16kVAラックマウント型
本体に最大4個のバッテリーモジュールを搭載可能

Symmetra LX 16kVA タワー型
本体に最大7個のバッテリーモジュールを搭載可能

PowerChute Business Edition

ライセンス販売 / ダウンロード提供

小規模、ブランチオフィス向けのサーバー・UPS管理ソフトウェア

PowerChute Business Edition は、OSシャットダウン、イベント発生時のアラーム通知等を行う、UPS管理ソフトウェアです。シリアルケーブルもしくはUSBにてコンピューターとUPSを接続し、コンピューターを万一の電源トラブルから保護します。

個々のUPSのステータス監視機能、および電源障害時にコンピューターのシステムシャットダウン機能を提供

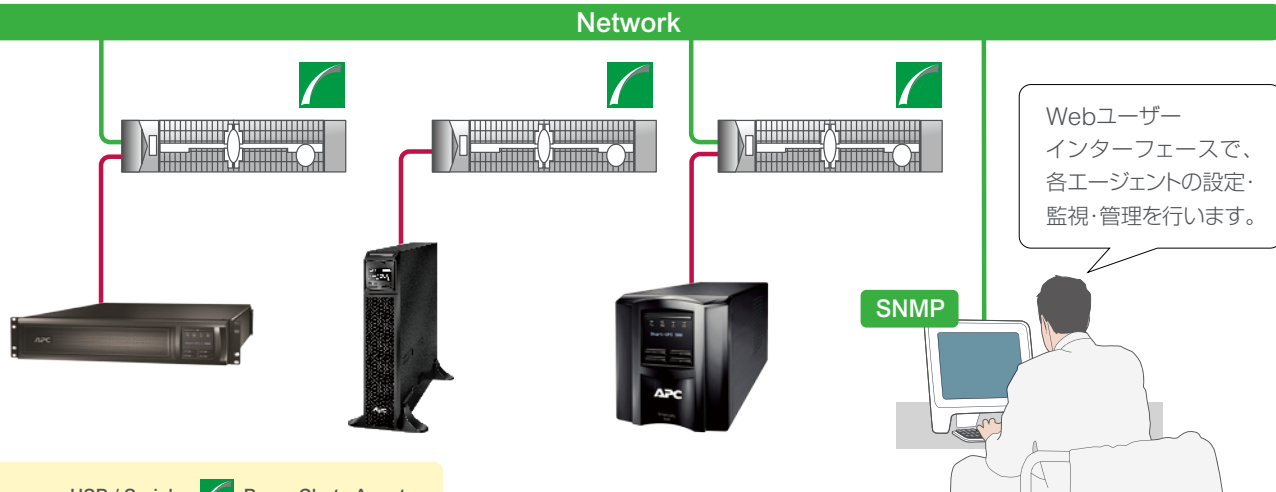

— USB / Serial PowerChute Agent

※ v10.0より管理コンソールと集約サーバーのコンポーネントは廃止されました。

PowerChute イベントのSNMPトラップ送信
(UPS 重大イベント / 通信切断イベント / その他)

主な特長

- シリアル・USB接続
専用シリアル・USBケーブルの接続に対応
(USBはWindowsおよびRed Hat Enterprise Linux v6.4以降のみ対応)
- OSシャットダウン
突然の電源障害からデータを保護
- コマンドファイルの実行
OSシャットダウン時、任意のファイルを実行
- シャットダウンタイプの選択
OSの[シャットダウン]、[シャットダウン+電源オフ]、[休止]の3種類より選択可能
- SNMP 対応
SNMPによりネットワーク環境で複数エージェントの一元管理が可能
- ステータスに応じた対処方法
管理コンソールの「ステータス」画面では、電源およびUPSに関する情報を詳しく表示し、状況に適した推奨する対処方法を提示
状況判断やトラブルシューティングのスピードを大幅に上げることが可能
- サイレントインストール
通常のインストールに出てくるダイアログボックスへの応答や入力を省略する「アンサーファイル」を作成することにより、2台目以降のエージェントのインストールを容易に実行 (Windowsのみ)

Webユーザーインターフェース設定画面



対応UPSおよび対応OS

対応UPS	Smart-UPS (5000VA未満)、SecureUPS
対応OS	Windows、Linux、VMware*

※ ESXi 6.7以降は非対応です。

ラインナップ

For Windows & Linux (VMware 含む)	SSPCBEWLJ
Smart-UPS™ 500 / 750 / Lithium-ion 400VA用	SSPCBEW1575J

※ 1年間のアップグレードライセンスがバンドルされています。
※ ケーブルは含まれていません。シリアルケーブルはUPSおよびInterface Expander 2 (AP9624)に付属しています。

〈型番についてのご注意〉

※ OSによりパッケージが異なります。対応OSの最新情報は
<https://www.apc.com/jp/ja/faqs/FA53720/> をご覧ください。
※ ソフトウェアはダウンロードによる提供です。CD-ROMなどの記録メディアは含まれていません。

PowerChute Network Shutdown

ライセンス販売 / ダウンロード提供

サーバーールーム、データセンター向けのサーバー・UPS管理ソフトウェア

PowerChute Network Shutdown は幅広いユーザー層、ニーズに対応可能なネットワークベースのUPS管理ソフトウェアです。大容量UPS、冗長電源サーバー、仮想サーバーに対応しネットワーク経由でサーバーの自動シャットダウンを実現します。

ネットワーク経由で監視、通知、停電時のシャットダウン

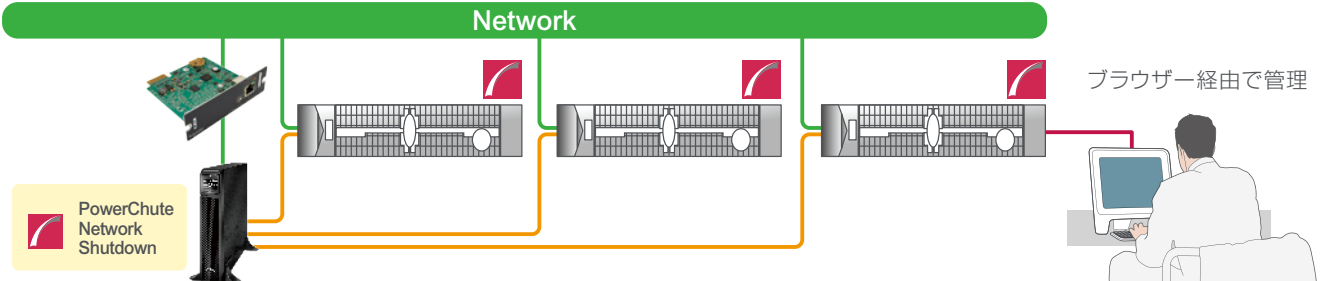

主な特長

- ネットワークによる管理
ネットワーク経由で複数のUPSと通信可能
- 仮想化環境での自動シャットダウン
HA及びHCI環境で仮想マシンとクラスタを制御し、シャットダウンを実行
- 複数UPS構成のサポート
複数の冗長UPSグループをサポート
- イベントアクション
電源やUPS関連のイベントごとにイベントログ、ユーザー通知、システムシャットダウンなどの設定が可能
- ユーザー通知
電源関連、ネットワーク関連のイベントが起きた際に、システム管理者に通知
- コマンドファイルの実行
特定のイベントが起きた際に、アプリケーションをシャットダウンさせるなどのコマンドファイルを実行
- SSH アクションの実行
SSH 実行環境を標準で備えており、リモートでの外部機器の制御が可能
- セキュリティ
TLS によるHTTPS 通信を実行
- SNMP による管理
SNMP によるリモート監視およびトラップによる通知が可能
- IPv6 対応
IPv6 ネットワークに対応

Point!

仮想環境に対応

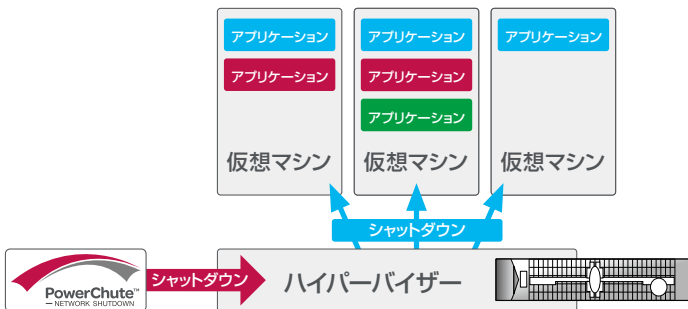

Point!

UPS冗長構成に対応

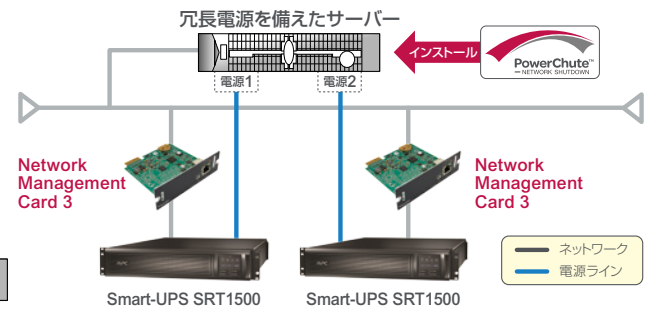

対応UPSおよび対応OS

対応UPS	Smart-UPS [*] 、SecureUPS、Symmetra
対応OS	Windows、Linux、VMware、Nutanix、HyperFlex、SimpliVity、Solaris、AIX、HP-UX、Mac OS

^{*} SCL400RMJ1U を除く

ラインナップ

	1ノードライセンス	5ノードライセンス
For Windows & Linux	SSPCNSWL1J	SSPCNSWL5J
For Virtualization ^{*1}	SSPCNSV1J	SSPCNSV5J
For Specialized OS ^{*2}	SSPCNSSP1J	SSPCNSSP5J

^{*1} : Microsoft Windows Hyper-V、VMware ESXi、Nutanix、Cisco HyperFlex、HPE SimpliVity 対応(各システムでHCI環境含む)
^{*2} : UNIX およびMac OS対応

〈型番についてのご注意〉

^{*} OSによりパッケージが異なります。対応OSの最新情報は <https://www.apc.com/jp/ja/faqs/FA53720/> をご覧ください。

^{*} ソフトウェアはダウンロードによる提供です。などの記録メディアは含まれていません。

PowerChute Network Shutdown

ハイパーコンバードインフラストラクチャー(HCI)の電源管理

主要HCIに対応

最新のシステムとの互換性を維持し、Nutanix、VMware vSAN、Microsoft Azure Stack HCI への対応をはじめ、Cisco HyperFlex、HPE SimpliVity への対応を拡張しています。(Nutanix Ready AHV、VMware Partner Ready、HPE Technology Partner 認証取得)

直感的な設定操作でスクリプト不要のセットアップ

シンプルで直感的な操作により、UPSの設定や電源障害の際の運用条件、シャットダウン / スタートアップオプションをセットアップウィザードによってスクリプト不要で迅速に導入できます。

柔軟な設定

VMの移行のターゲットホストの設定、制御の優先順位の設定により、シャットダウン / スタートアッププロセスでの停止と起動の順序を柔軟に選択できます。

ローカルデータストアへのデプロイ

PowerChute 仮想アプライアンスは、ローカルストレージ領域にインストールすることにより、管理サーバーのための物理サーバーの追加を不要にし、ITインフラ環境のスペースを節約します。

構成事例

サーバーとストレージを電源保護する環境

- Network Management Card 3 をSmart-UPS SRT2400 に装着することで、ネットワーク上からUPSの監視を行うことができます。
- 監視対象のWindowsマシンとLinuxマシンにPowerChute NetworkShutdown をインストールすることで、電源障害時にサーバーを安全にシャットダウンすることができます。
- ストレージもUPSによって電源保護され、PowerChute Network Shutdown から実行されるSSHでのリモートコマンドにより、シャットダウンすることができます。

構成するAPC機器

PowerChute™ Network Shutdown for Windows & Linux x 2 / Smart-UPS SRT2400 x 1 / Network Management Card 3 x 1

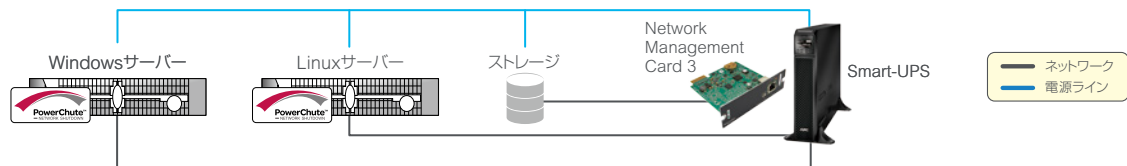

VMware仮想環境(HAおよびHCI)

- PowerChute Network Shutdown は仮想環境のHA構成およびHCI構成に対応します。
- vCenter Server で管理されるクラスタ環境でPowerChute 仮想アプライアンスをいずれかのESXiホストに展開することで、PowerChute Network ShutdownはvCenter Server と通信を行い、仮想マシンを制御します。
- PowerChute Network Shutdown for Virtualization のライセンスは管理対象となるノード数分が必要です。(管理サーバーがある構成では、管理サーバー分も含みます。)

構成するAPC機器

PowerChute™ Network Shutdown for Virtualization x 3* / Smart-UPS™ SRT1500 x 3 / Network Management Card 3 x 3

※ 管理サーバーがある構成では x 4

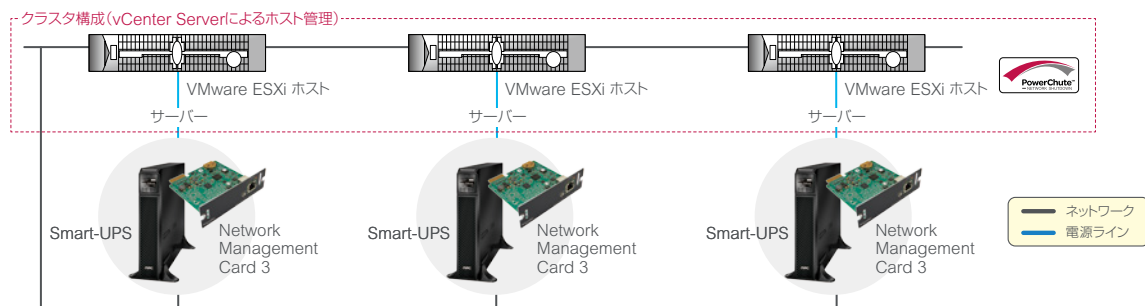

Network Management Card

Network Management Card はサーバールームやデータセンターなどに設置したUPSの安全なリモート監視と制御を可能にします。SNMP プロトコルに対応し、通知機能とロギングにより、タイムリーな状況把握と発生した問題を特定することで、障害を予防します。

Network Management Card はPowerChute Network Shutdown ソフトウェアと連携し、UPSで保護されたサーバーに対し、停電時に安全で確実なシャットダウンを実行します。



AP9640J



AP9641J

特長	説明	AP9640J	AP9641J
UPSの管理	HTTPS(TLS1.2)、SSH、SCP等のセキュアプロトコルに対応し、UPSのリモート監視・管理が行えます。	○	○
ロギング機能	データログ、イベントログにより、電源の状態の確認や障害が起きた際の問題の分析を行うことができます。	○	○
シャットダウンおよびリポート	UPSの電源オン・オフのスケジューリング、リモートからのUPSのオン / オフ / スリープなどの制御が可能です。PowerChute Network Shutdown との併用でシステムを安全にシャットダウンすることができます。	○	○
ギガビットイーサネット	ギガビットイーサネット(10 / 100 / 1000 Base-T)に対応し、広帯域のネットワーク環境を実現します。	○	○
SNMP(v1 / v3)対応	ネットワーク管理システム(NMS)とSNMP ベースでの電源管理が行えます。ご使用のNMS との統合によってその他のネットワーク機器、サーバーと同じようにUPSを管理対象にすることができます。	○	○
IPv6対応	IPv6ネットワークに対応。IoTによる増加する接続デバイスの一元管理を可能にします。	○	○
IEEE 802.1X セキュリティー	IEEE 802.1X ポートベースのEAPoL(Extensible Authentication Protocol over LAN) アクセスをサポートします。	○	○
USBコンソール	USBポート接続により、PCからも直接スムーズにデバイス管理が行えます。	○	○
環境監視	製品付属の温度監視プローブ(AP9335T)で周辺温度の監視・通知が可能です。オプションの温度・湿度監視プローブ(AP9335TH)も使用可能です。	○	○
ドライ接点对応	別売のDry Contact I/O アクセサリー (AP9810)を使用することで、ドライ接点によるUPSの管理が可能です。	○	○
管理性の向上	日本語を含む複数言語(10か国語)の標準対応。メモリー容量の増加により、ログファイルのサイズが拡張し、さらに、さまざまなツールやアプリケーションの実装を可能にします。	○	○

型番	製品名
AP9640J	Network Management Card 3
AP9641J	Network Management Card 3 EM

対応UPS※1

Smart-UPS※2, SecureUPS, Symmetra™ LX

※1: 5000VA以上のUPSにはNetwork Management Card が標準装備されています。

※2: SCL400RMJ1U を除く

Temperature
Sensor AP9335TTemperature&Humidity
Sensor AP9335THDry Contact I/O
AP9810

UPSアクセサリ

Dry Contact I/O SmartSlot™ Card

ドライ接点でリモート・サイトの電源環境を管理

管理可能な主な項目

- UPSの主電源のオン / オフ
- セルフテスト(バッテリー劣化状態を確認するテスト)の実行
- オンバッテリー状態時、UPSをシャットダウン

監視可能な主な項目

- UPS/バッテリー運転状態
- ローバッテリー状態
- UPSセルフテスト(バッテリー劣化時期)
- UPSとRelay I/O Card 間の通信の遮断



AP9613

Legacy Communications SmartSlot Card

Smart-UPS SMT / SMX シリーズ 専用

- Legacy Communications SmartSlot Card は、Smart-UPS SMT / SMX シリーズ 用のアクセサリカードで、UPSLINK プロトコルによるSMT / SMX シリーズの管理を可能にします。
- Windowsの標準UPS管理サービスやオープンソースソフトウェアを用いた管理も可能です。
- ホットスワップ可能



AP9620

UPS Interface Expander 2

シリアルポート増設オプション

- UPS Interface Expander 2 は2つの追加通信ポート(シンプルシグナリング対応)を提供します。
- PowerChute Business Edition と連動することにより各サーバーに信号を送信し、サーバーをシャットダウンさせた後、UPSの出力を停止させます。



AP9624

ケーブル

製品型番	製品名	製品型番	製品名
AP9815	延長ケーブル(全UPSシグナリングケーブルを4.5m延長)	AP98275	IBM Signaling Offer for IBM AS / 400 and IBM i(IBM Power Systems)
AP98117J	Smart-UPS / Smart-UPS RM 用USBケーブル	AP9824LJ	Interface Kit C: (Windows 2000 / XP / Server 2003標準UPSサービス(Smart Signaling)用)

Advanced Power Protection

APC UPS BKシリーズ

APC UPS BKシリーズは、家庭およびホームオフィス向けの費用効果の高い電源保護ソリューションです。通信、セキュリティ、ゲームなどの電子機器は、安定したネットワーク接続に依存しています。APC UPS BKシリーズは、重要なデバイスの信頼できる稼働時間とクリーンな電力を確保します。



主な特長

- 純正正弦波出力
PFC電源を採用した機器にも対応し、接続する機器を選びません
- サージプロテクター
電源保護だけでなく、サージやスパイクから接続機器を保護します
- USBチャージャー
前面のUSBポートより、停電時にスマートフォンなどを充電できます※1
- 長寿命バッテリー
期待寿命(25°C時) 4~5年の長寿命バッテリーにより長期間の電源保護を提供します※2
- PowerChute対応
停電時にコンピュータを安全にシャットダウンするPowerChute Personal Editionに対応※3
- UPSステータスの確認
LEDランプとアラーム音でUPSの状況をお知らせします
- ネットワークサージ保護
ネットワークケーブルからの侵入も保護する1Gbネットワークサージ機能を搭載
- 複数機器の保護
6つのコンセントを有し、複数の機器を保護することが出来ます
- 3年間の無償保証
万が一の故障にも安心してご使用いただける長期間の保証をご提供

※1：充電用のケーブルは同梱されていません。お手持ちのUSBケーブルをご使用ください。

※2：期待寿命は保証値ではなく、放電の回数や周囲温度により変動します。上記期間を経過した場合は使用を中止し新しい製品へ交換することを推奨します。

※3：UPS 本体には同梱されていません。弊社Webサイト「<http://www.apc.co.jp/download/>」にアクセスし、ソフトウェア製品メニューからダウンロードしてください。

各部名称



ES シリーズ

世界で最も人気のあるデスクトップUPS

主な特長

- サージ保護の充実
- 長寿命バッテリー
- 長時間ランタイム
- バッテリーバックアップコンセントの充実
- ACアダプターに対応した広間隔コンセント
- 壁面への取り付け可
- USB急速充電ポート対応*
- Windows用電源管理ソフトウェア
PowerChute Personal Edition に対応(無償)*
- 保証期間:3年間

* BE550M1-JP、BE750M2-JPに対応

BE750M2-JP



BE550M1-JP

BE425M-JP

RS シリーズ

長いランタイムを必要とする業務や低電圧地域に最適

主な特長

- サージ保護の充実
- 長寿命バッテリー
- PFC電源搭載の正弦波機器に対応
- LCD画面でのUPS状態表示
- 自動電圧調整機能(AVR機能)
- ACアダプターに対応した広間隔コンセント
- 1ギガビットネットワークサージ保護機能
- 環境にやさしい省エネタイプ
- Windows用電源管理ソフトウェア
PowerChute Personal Edition に対応(CD無償提供)
- 保証期間:3年間

BR400S-JP



BR550S-JP

BR1000S-JP



BR1200S-JP

SurgeArrest シリーズ

ProtectNet™

高機能なサージ保護機能

Ethernet 1000Base-T、100Base-T、10Base-T、およびトークンリングネットワーク上のインターフェースカードや他のLAN機器をサージから保護します。(POE対応)

主な特長

- GB Ethernet、100BASE-T、10BASE-T、Token Ring からのネットワークサージから接続機器を保護
- POE対応
- 保証期間:10年間



PNET1GB

「雷サージ」とは?

落雷により瞬間的に発生する高い電圧(電圧異常)が電線や通信回線に侵入して、家庭内のPC、デジタル家電、通信機器にダメージを与えます。このような電圧異常を雷サージと呼びます。この電圧異常から大切な機器を保護するために本製品にはサージ吸収素子(バリスタ)が使われており、雷からの過電圧を吸収して、接続機器を保護します。

アクセサリ対応一覧表

SmartSlot 対応オプション製品・電源管理ソフトウェア対応表

SmartSlot 対応オプション製品、電源管理ソフトウェア対応一覧です。製品の詳細はP14-17ページを参照ください。

対象UPS本体 製品型番	SmartSlot用オプションカード					UPS電源管理ソフトウェア*3	
	AP9640J	AP9641J	AP9613	AP9620	AP9624	PowerChute Business Edition	PowerChute Network Shutdown
SMT500J	○	○	○	○	○	○*4	○*5
SMT750J	○	○	○	○	○	○*4	○*5
SMT1000J	○	○	○	○	○	○*4	○*5
SMT1500J	○	○	○	○	○	○*4	○*5
SMT2200J	○	○	○	○	○	○*4	○*5
SMT3000J	○	○	○	○	○	○*4	○*5
SMT750RMJ1U	○	○	○	○	○	○*4	○*5
SMT1K2RJ1U	○	○	○	○	○	○*4	○*5
SMT1500RMJ2U	○	○	○	○	○	○*4	○*5
SMT3000RMJ2U	○	○	○	○	○	○*4	○*5
SMX3000RMJ2U	○	○	○	○	○	○*4	○*5
SMX3000RMHV2UJ	○	○	○	○	○	○*4	○*5
SCL400RMJ1U	—	—	—	—	—	○	—
SRT1000XLJ	○	○	○	○	○	○*4	○*5
SRT1500XLJ	○	○	○	○	○	○*4	○*5
SRT2400XLJ	○	○	○	○	○	○*4	○*5
SRT5KXLJ	○*1	○*1	○	○	—	—	○
SRT8KXLJ	○*2	○*2	○	○	—	—	○
SRT10KXLJ	○*2	○*2	○	○	—	—	○
SURTD6000RMXLJP3U	○*1	○*1	○	—	○	—	○
SURT18KRMXLJ	○*1	○*1	○	—	○	—	○

*1: Network Management Card 2 EM (AP9631J、従来製品) 機能標準実装。カードの追加は空きのSmartSlot を使用します。(今後Network Management Card 3 EM 機能標準実装に変更予定。)

*2: Network Management Card 3 EM (AP9641J) 機能標準実装。カードの追加は空きのSmartSlot を使用します。

*3: PowerChute Business EditionとPowerChute Network Shutdown は併用して使用できません。

*4: Network Management Card を装着した場合は使用できません。

*5: Network Management Card が必要です。

交換用バッテリーモジュール

バッテリーは、製品寿命を迎える前に交換してください。

バッテリーの推奨交換時期は製品により異なります。

UPSがバッテリー交換通知を行ったときは、

直ちにバッテリーを交換してください。

拡張バッテリーパックの交換用バッテリーモジュールは、

拡張バッテリーパックの項目をご参照ください。

対象UPS本体 製品型番	交換用バッテリーモジュール	
	製品型番	必要バッテリーモジュール数
SMT500J	APCRBC137J	1
SMT750J	APCRBC137J	1
SMT1000J	RBC6L	1
SMT1500J	APCRBC139J	1
SMT2200J	RBC55J	1
SMT3000J	RBC55J	1
SMT750RMJ1U	RBC34L	1
SMT1K2RJ1U	APCRBC88J	1
SMT1500RMJ2U	APCRBC133J	1
SMT3000RMJ2U	APCRBC145J	1
SMX3000RMJ2U	APCRBC117J	1
SMX3000RMHV2UJ	APCRBC117J	1
SCL400RMJ1U	発売未定	—
SRT1000XLJ	APCRBC155J	1
SRT1500XLJ	APCRBC141J	1
SRT2400XLJ	APCRBC152J	1
SRT5KXLJ	APCRBC140J	1
SRT8KXLJ	APCRBC140J	2
SRT10KXLJ	APCRBC140J	2
SURTD6000RMXLJP3U	APCRBC140J	1
SURT18KRMXLJ	APCRBC140J	4

ラックレールキット

UPS本体を19インチラックに取り付けるためのラックレールキットです。

拡張バッテリーパック、ステップダウントランスフォーマーを19インチラックに搭載する場合にも必要です。対応するラックレールキットは、各項目をご参照ください。

対象UPS本体 製品型番	ラックレールキット			
	製品型番	対応ユニット数	最小レール長 (mm) +	最大レール長 (mm)
SMT750RMJ1U	同梱	対応1U	660	790
SMT1K2RJ1U	同梱	対応1U	600	790
SMT1500RMJ2U	同梱	対応2U	600	910
SMT3000RMJ2U	同梱	対応2U	660	910
SMX3000RMJ2U	同梱	対応2U	685	910
SMX3000RMHV2UJ	同梱	対応2U	685	910
SCL400RMJ1U	同梱	対応1U	— (前面マウント)	
SRT1000XLJ	SRTRK4	対応2U	590	910
SRT1500XLJ	SRTRK4	対応2U	590	910
SRT2400XLJ	SRTRK4	対応2U	610	910
SRT5KXLJ	SRTRK2	対応3U	685	910
SRT8KXLJ	SRTRK2	対応3U	685	910
SRT10KXLJ	SRTRK2	対応3U	685	910
SURTD6000RMXLJP3U	同梱	対応3U	685	910
SURT18KRMXLJ	同梱	対応12U	695	795

*1: UPSの奥行きよりもレール長が短い場合、UPS奥行がレールよりも長くなります。

拡張バッテリーパック、拡張バッテリーパック延長ケーブル

Smart-UPS SMX、SRT、RT、SecureUPS に拡張バッテリーパックを接続することにより、バックアップ時間を延長することができます。拡張バッテリーパックは最大10台まで接続可能です。
Smart-UPS SRT、RT、SecureUPS 本体と拡張バッテリーパックを隣接して設置しない場合、拡張バッテリーパック延長ケーブルをご使用ください。ラックレールキットは、拡張バッテリーパックの台数分必要です。

対象UPS本体	拡張バッテリーパック			拡張バッテリーパック延長ケーブル		ラックレールキット			交換用バッテリーモジュール		
製品型番	製品型番	最大接続数	接続バッテリーケーブル長 (m)	製品型番	ケーブル長 (m)	製品型番	対応ユニット数	最小レール長 (mm)*1	最大レール長 (mm)	製品型番	必要バッテリーモジュール数
SMX3000RMJ2U	SMX120RMBPJ2U	10	0.5	—	—	同梱	対応2U	685	910	APCRBC118J	2
SMX3000RMHV2UJ	SMX120RMBPJ2U	10	0.5	—	—	同梱	対応2U	685	910	APCRBC118J	2
SRT1000XLJ	SRT48BPJ	10	0.5	SRT013	約4.5	SRTRK4	対応2U	590	910	APCRBC155J	1
SRT1500XLJ	SRT72BPJ	10	0.5	SRT009	約4.5	SRTRK4	対応2U	590	910	APCRBC141J	1
SRT2400XLJ	SRT96BPJ	10	0.5	SRT010	約4.5	SRTRK4	対応2U	610	910	APCRBC152J	1
SRT5KXLJ	SRT192BPJ	10	0.5	SRT002	約4.5	SRTRK2	対応3U	685	910	APCRBC140J	2
SRT8KXLJ	SRT192BP2J	10	0.5	SRT003	約4.5	SRTRK2	対応3U	685	910	APCRBC140J	2
SRT10KXLJ	SRT192BP2J	10	0.5	SRT003	約4.5	SRTRK2	対応3U	685	910	APCRBC140J	2
SURTD6000RMLJP3U	SURT192XLBPJ	10	0.5	SURTO08	約4.5	SURTRK2	対応3U	685	910	APCRBC140J	2
SURT18KRMXLJ	SURT192RMLBP2J	10	0.5	SURTO19	約3.5	同梱	対応6U	695	795	APCRBC140J	4

*1: UPSの奥行きよりもレール長が短い場合、UPS奥行きがレールよりも長くなります。

ステップダウントランスフォーマー

Smart-UPS SRT、RT 200Vモデルの出力電圧を100Vに変換します。

対象UPS本体	ステップダウントランスフォーマー					ラックレールキット				
製品型番	製品型番	トランス入力電圧	トランス出力電圧	最大出力容量 (VA)	最大出力容量 (W)	出力コンセント形状	製品型番	対応ユニット数	最小レール長 (mm)	最大レール長 (mm)
SRT5KXLJ	SRT5KTFJ	200V	200Vのみ	4600	4600	NEMA L6-30R×1個(AC200V用) NEMA L6-20R×1個(AC200V用)	SRTRK2*3	対応3U	685	910
SRT8KXLJ*1			100Vのみ	4000	4000	NEMA L5-20R×2個(AC100V用) NEMA 5-15R(5-20R兼用: Tスロット)				
SRT10KXLJ*2			200V+100V	4600	4600	×8個(AC100V用)				
SURTD6000RMLJP3U	SURT004	200V	200Vのみ	4600	4600	NEMA L6-30R×1個(AC200V用) NEMA L6-20R×1個(AC200V用)	SURTRK2*3	対応3U	685	910
	100Vのみ		4000	4000	NEMA L5-20R×2個(AC100V用) NEMA 5-15R(5-20R兼用: Tスロット)					
	200V+100V		4600	4600	×8個(AC100V用)					

- *1: SRT8KXLJ の場合、SRT5KTFJ を2台用意することにより7600W(最大出力容量)を得ることができます。ただし、背面パネル(SRT008)を別途ご購入いただき、UPSに搭載していただく必要があります。標準出力コンセントの場合、SRT5KTFJ の接続は1台のみ可能です。
- *2: SRT10KXLJ の場合、SRT5KTFJ を2台用意することにより9200W(最大出力容量)を得ることができます。ただし、背面パネル(SRT008)を別途ご購入いただき、UPSに搭載していただく必要があります。標準出力コンセントの場合、SRT5KTFJ の接続は1台のみ可能です。
- *3: ラックに搭載する場合は、UPS本体の上に設置してください。

サービスバイパスパネル

サービスバイパスパネルを用いて、定期メンテナンスなどUPSの電源を切断しなければならない場合にも商用電源をサーバーに供給し続けることができます。

サービスバイパスパネルの接続構成例

サービスバイパスパネルの系統例

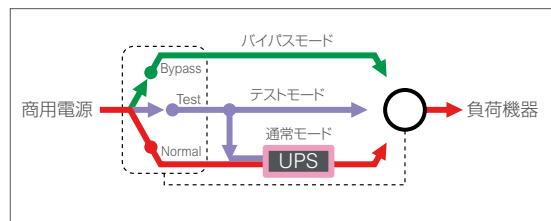
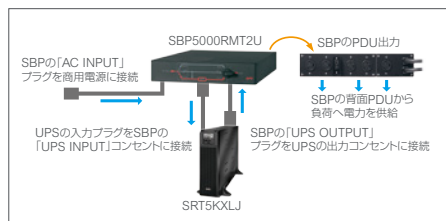

対象UPS本体	サービスバイパスパネル					ラックレールキット			
製品型番	製品型番	商用電源接続入力プラグ	UPS入力プラグ接続出力コンセント	UPS出力コンセント接続入力プラグ	出力コンセント形状	製品型番	対応ユニット数	最小レール長 (mm)	最大レール長 (mm)
SRT5KXLJ	SBP5000RMT2U	NEMA L6-30P	NEMA L6-30R	NEMA L6-30P	NEMA L6-30R×2個 NEMA L6-20R×2個	同梱	対応2U	610	910
SRT8KXLJ	SBP10KRMT4U	ハードワイヤー*1	ハードワイヤー*1	ハードワイヤー*1	NEMA L6-30R×3個				
SRT10KXLJ					NEMA L6-20R×3個				

*1: ハードワイヤー接続用の電源ケーブルはお客様にてご用意ください。また不測の事態を避けるため、ハードワイヤー接続は有資格者(電気工事士)にご依頼ください。

背面パネル

UPSの背面パネルに取り付け、出力形状を追加できますSRT001は、ハードワイヤー出力用のキットです。

対象UPS本体	バックプレートキット	
製品型番	製品型番	出力コンセント形状
SRT5KXLJ	SRT001	ハードワイヤー*1
SRT8KXLJ	SRT008	NEMA L6-30R×6個
SRT10KXLJ		

*1: ハードワイヤー接続用の電源ケーブルはお客様にてご用意ください。また、ハードワイヤー接続は有資格者(電気工事士)に必ずご依頼ください。

モデル別入力・出力容量一覧

Smart-UPS、SecureUPS モデル別入力・出力容量一覧



対象UPS本体	標準入力プラグ	標準入力プラグでの最大出力容量	交換可能入力プラグ	交換後の最大出力容量
SMT500J	NEMA 5-15P	500VA / 360W	—	—
SMT750J	NEMA 5-15P	750VA / 500W	—	—
SMT1000J	NEMA 5-15P	1000VA / 670W	—	—
SMT1500J	NEMA 5-15P	1200VA / 980W	NEMA 5-20P / NEMA L5-20P	1500VA / 980W
SMT2200J	NEMA L5-30P	2200VA / 1980W	NEMA 5-15P / NEMA 5-20P NEMA L5-20P	1200VA / 1200W 1600VA / 1600W 1600VA / 1600W
SMT3000J	NEMA L5-30P	2400VA / 2400W	ハードワイヤー接続	3000VA / 2700W
SMT750RMJ1U	NEMA 5-15P	750VA / 525W	—	—
SMT1K2RJ1U	NEMA 5-15P	1200VA / 1200W	—	—
SMT1500RMJ2U	NEMA 5-15P	1200VA / 1200W	NEMA 5-20P / NEMA L5-20P	1500VA / 1200W
SMT3000RMJ2U	NEMA L5-30P	2400VA / 2400W	ハードワイヤー接続	3000VA / 2700W
SMX3000RMJV2UJ	NEMA L5-30P	2400VA / 2400W	—	—
SCL400RMJ1U	NEMA L6-20P	3000VA / 2700W	—	—
SRT1000XLJ	NEMA 5-15P	400VA / 400W	—	—
SRT1500XLJ	NEMA 5-15P	1000VA / 900W	—	—
SRT2400XLJ	NEMA 5-15P	1200VA / 1050W	NEMA 5-20P / NEMA L5-20P	1500VA / 1350W
SRT5KXLJ	NEMA L5-30P	2400VA / 2160W	—	—
SRT8KXLJ	NEMA L6-30P	5200VA / 4600W	ハードワイヤー接続	5200VA / 4600W
SRT10KXLJ	ハードワイヤー接続	8000VA / 7600W	—	—
SURTD6000RMXLJP3U	ハードワイヤー接続	10000VA / 9500W	—	—
SURT18KRMXLJ	NEMA L14-30P	4800VA / 4200W	ハードワイヤー接続	6000VA / 4200W
	ハードワイヤー接続	18000VA / 16000W	—	—

※ UPSの入力プラグに適した受け側コンセントをご用意ください。場合により受け側コンセントの電源工事が必要となります。

※ SMT1500J、SMT1500RMJ2U、SRT1500XLJ の標準入力プラグNEMA 5-15P における最大出力は1200VAとなります。最大出力容量を必要とする場合には20アンペアのプラグにお取り替えてください。

※ SMT3000J、SMT3000RMJ2U の標準入力プラグNEMA L5-30P における最大出力は2400VAとなります。最大出力容量を確保する場合は、ハードワイヤー（端子盤）接続を行ってください。

各出力コンセント(受け側)の形状図

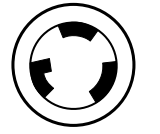
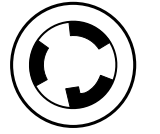
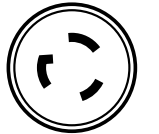
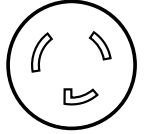
NEMA 5-15R	NEMA 5-15R / NEMA 5-20R共用	NEMA L5-20R	NEMA L5-30R	NEMA L6-20R	NEMA L6-30R
					

APC Smart-UPS Ultra 5kVA 仕様

製品名	APC Smart-UPS Ultra On-Line Lithium ion, 5kVA/4.6kW, 2U Rack/Tower, 200V	
製品型番	SRTL5KRM2UJ	
全般		
運転方式	常時インバーター・効率補正を伴うダブルコンバージョン方式	
無償保証期間	5年間	
保守サービス	最大10年間	
入力		
定格入力電圧	200V	
入力電圧許容範囲	AC187~275V単相	
入力周波数許容範囲	40 - 70Hz	
定格入力周波数	50/60Hz	
入力プラグ形状 (標準入力プラグ)	NEMA L6-30P	
変更可能入力プラグ形状	ハードワイヤ入力 (入力プラグを切断して接続可能)	
標準入力プラグ使用時 最大入力電流 (A)	24	
入力プラグ変更時 最大入力電流 (A)	24	
入力ハードワイヤサイズ (mm)	入力ハードワイヤサイズ:AWG10 (5.5mm相当)	
入力ケーブル長 (mm)	約3000	
入力効率	0.94以上 (50%以上の負荷)	
出力		
出力コンセント形状	NEMA L6-20R×2個 NEMA L6-30R×2個 ハードワイヤ接続※1	
スイッチ出力コンセントグループ数	なし	
出力ハードワイヤサイズ (mm)	5以上 (推奨)	
出力接続可能電線サイズ (mm)	5~10	
標準入力プラグ使用時	5000VA / 4600W	
最大出力容量 (VA/W)	5000VA / 4600W	
入力プラグ変更時 最大出力容量 (VA/W)	5000VA / 4600W	
定格出力電圧	AC200V単相 (オプションのステップダウントランスフォーマーを使用することにより100V出力も可能)	
出力電圧精度	±1% (静的), ±1.5% (動的)	
出力周波数	50 / 60±3Hz (初期設定), 50 / 60±0.1Hz (設定可能)	
電圧波形歪率	1%以下 (線形負荷), 5%以下 (非線形負荷)	
最大負荷時効率	94% (オンライン運転時), 97.5% (グリーンモード時) (100%負荷時)※2	
サポートされるクレストファクター	無制限 (ただし2.7:1に制限される)	
過負荷耐量	105% (検出), 125% (1分間), 150% (30分間)	
停電切り替え時間 (ms)	無瞬断 (オンライン運転時), 10 (通常, グリーンモード時)	
出力波形	フィルタリングされた正弦波	
バイパス種類	自動およびマニュアル	
バイパス切り替え時間 (ms)	10 (通常)	
ランタイム時間 (100%負荷)	5分※3	

※1: 出力をハードワイヤ接続するには、オプションの出力ハードワイヤキット (SRTL002) が必要です。

※2: グリーンモードは初期設定ではDisableになっています。Enableにした場合は商用電源供給となり、停電発生時には10ms以下の切替時間が発生します。

※3: ランタイム時間は保証値ではありません。

※4: 交換時目安は保証値ではありません。要バッテリー交換LED点灯の有無に関わらず、上記期間を経過した場合、バッテリーを定期交換することを推奨します。

※5: 最大10台まで外部バッテリーパックを増設することが可能です。

※6: ラック設置の場合、ラックの奥行き (レール取り付け部) が655mm~910mmであることが必要です。

※7: UPSおよび外部バッテリーは、その重量に十分耐えられる場所に設置してください。
また、ラック搭載時はできるだけラックの下段に取り付けるようにしてください。

バッテリー	
バッテリータイプ	リチウムイオン (NMC)
バッテリー容量、1トレイ当たり (V/Ah)	180V/2.47Ah
90%までの充電時間 (UPS内蔵バッテリー)	約1.5時間
交換用バッテリーキット型番	SRYLBM
推奨バッテリー交換時期	9.5~10年@0~25℃ 6.5~7年@30℃
(放電の回数と周囲温度により変わる)※4	4.5~5年@35℃ 3~3.5年@40℃
バッテリー運転時間の延長	SRTL180RM2UBPJ※5
寸法・質量	
外形寸法 高さ×幅×奥行き (mm)	86×432×795
梱包寸法 高さ×幅×奥行き (mm)	392×585×984
設置形態	タワー (ペダスタル同梱) / ラック (レールキット同梱)※6
ラックマウント搭載時 (EIA 規格19インチラック)	2U
正味質量 (kg)※7	約30
梱包質量 (kg)	約39
環境	
使用環境	最大高度3,000メートル、湿度0~95%、 温度0~40℃ (結露なきこと)
保管環境	最大高度15,000メートル、湿度0~95%、 温度-15~45℃ (結露なきこと)
1mの距離での可聴ノイズ	55dBA 以下
規格	
EMC規格	VCCI ClassA
安全規格	UL1778, PSE (バッテリーモジュール)
UPS電源管理ソフトウェア (別売)	
PowerChute Network Shutdown	○ (v4.4以上)
PowerChute Business Edition	—
Network Management Card 3 EM 標準装備	○
インターフェース	RJ45 (Ethernet), Universal I/O, Micro USB (コンソール), EPO
消費電力・発熱量 (全負荷)	
消費電力 (W) 通常時	267 (オンライン運転時), 81 (グリーンモード時)
消費電力 (W) 充電時	679 (オンライン運転時), 543 (グリーンモード時)
発熱量 (KJ/h) 通常時	961 (オンライン運転時), 292 (グリーンモード時)
発熱量 (KJ/h) 充電時	1030 (オンライン運転時), 353 (グリーンモード時)

バックアップ時間

最大出力 (VA)	5000	
最大出力 (W)	4600	
VA	W	バックアップ時間 (単位:分)
500	460	62
1250	1150	26
2500	2300	12
3750	3450	8
5000	4600	5

※上記数値はあくまでも参考値であり、実際のバックアップ時間は放電状態、周囲温度、使用年数等により異なります。

Smart-UPS SMT(タワー型)仕様

製品名	Smart-UPS 500 LCD	Smart-UPS 750 LCD	Smart-UPS 1000 LCD	Smart-UPS 1500 LCD	Smart-UPS 2200 LCD	Smart-UPS 3000 LCD	
製品型番	SMT500J	SMT750J	SMT1000J	SMT1500J	SMT2200J	SMT3000J	
フォームファクタ	タワー型						
全般							
運転方式	ラインインタラクティブ方式						
無償保証期間	2年間						
保守サービス	102ページをご参照ください						
特徴的機能							
文字対応LCDディスプレイ	○						
スイッチ出力コンセントグループ	—			○			
入力							
定格入力電圧	AC100V単相						
相数	単相2線アース付						
定格入力周波数(Hz)	50/60(自動検出)						
入力ケーブル長(mm)	1800(入力プラグ含まず)			2400(入力プラグ含まず)			
入力プラグ形状(標準入力プラグ)	NEMA 5-15P			NEMA L5-30P			
変更可能入力プラグ形状	—			NEMA L5-20P NEMA 5-20P	NEMA L5-20P / NEMA 5-20P / NEMA 5-15P	ハードワイヤー接続	
標準入力プラグ使用時 最大入力電流(A)	5A	7.5A	10A	12A	24A		
入力プラグ変更時 最大入力電流(A)	—			16A	16A/12A	30A	
入力保護ブレーカー	○						
入力保護容量	10A		15A	20A	40A		
出力							
出力コンセント形状	NEMA 5-15R×6個		NEMA 5-15R×8個		NEMA 5-15R×8個 NEMA 5-20R×2個		
スイッチ出力コンセントグループ数	なし		1				
スイッチ出力コンセント形状	—						
標準入力プラグ使用時 最大出力容量(VA / W)	500 / 360	750 / 500	1000 / 670	1200 / 980	2200 / 1980	2400 / 2400	
入力プラグ変更時 最大出力容量(VA / W)	—			1500 / 980	1600 / 1600(20A) 1200 / 1200(15A)	3000 / 2700	
バッテリー動作時の出力電圧	正弦波出力 AC100V±6% / バッテリー残量低下警告後は商用電流に同調した波形で-10%						
バッテリー動作時の出力周波数(Hz)	50 / 60 ±2%						
バッテリー動作時の波形	正弦波出力						
切り替え時間(通常ms)	5~10						
自動電圧調整機能	○						
サージフィルター・ノイズフィルター							
サージフィルター	あり						
ノイズフィルター	あり						
バッテリー							
バッテリータイプ	小形シール鉛蓄電池(長寿命)						
バッテリー容量(V/AH)	12 / 7.2(2個)		12 / 12(2個)	12 / 17(2個)	12 / 17(4個)		
90%までの充電時間(負荷50%時)	約4時間						
交換バッテリーキット型番	APCRBC137J		RBC6L	APCRBC139J	RBC55J		
推奨バッテリー交換時期(放電の回数と 周囲温度によって変わる)<25℃	4.5年						
寸法・質量							
外形寸法 高さ×幅×奥行(mm)	167×140×359		225×172×439		435×197×544		
正味質量(kg)	13		21	26	56		
梱包質量(kg)	15		23	28	64		
環境							
使用環境	最大高度3,000メートル、湿度0~95%、温度0℃~40℃(結露なきこと)						
保管環境	最大高度15,000メートル、湿度0~95%、温度-15℃~45℃(結露なきこと)						
1mの距離での可聴ノイズ	40dBA以下		45dBA以下		55dBA以下		
規格							
EMC規格	VCCI ClassA						
安全規格	CE、UL1778				UL1778		
UPS電源管理ソフトウェア(別売)							
PowerChute Business Edition	○(v10.0以上)						
PowerChute Network Shutdown ^{*1}	○(v4.3以上)						
インターフェース	RS232C、USB(2.0)*2、SmartSlot				RS232C、USB(2.0)*2、SmartSlot、EPO		
シリアルケーブル	○(UPS本体に標準添付)						
消費電力・発熱量(全負荷)							
消費電力(W)	通常時	16	19	25	39	55	105
	充電時	70	73	168	177	284	366
発熱量(KJ / h)	通常時	58	68	90	140	196	373
	充電時	98	111	207	245	411	584

*1: UPSアクセサリ-Network Management Card 3(AP9640J)またはNetwork Management Card 3 EM(AP9641J)との併用が必要です。

*2: USBポートでPowerChute Business Edition を使用する場合、Smart-UPS Smart-UPS[™] RM 用USBケーブル(AP98117J)が必要です。なおUSBポート使用時UPSアクセサリとの併用は行えません。

* UPSは重いため、その重量に十分耐えられる場所に設置してください。

* 推奨バッテリー交換時期は保証値ではありません。要バッテリー交換LEDの点灯の有無に関わらず、バッテリーを交換することを推奨します。

Smart-UPS SMT(ラックマウント型)仕様

製品名	Smart-UPS 750RM LCD	Smart-UPS 1200 RM 1U LCD	Smart-UPS 1500 RM 2U LCD	Smart-UPS 3000 RM 2U LCD	
製品型番	SMT750RMJ1U	SMT1K2RJ1U	SMT1500RMJ2U	SMT3000RMJ2U	
フォームファクタ	ラックマウント型				
全般					
運転方式	ラインインタラクティブ方式				
無償保証期間	2年間				
保守サービス	102ページをご参照ください				
特長的機能					
文字対応LCDディスプレイ	○				
スイッチ出力コンセントグループ	—		○		
入力					
定格入力電圧	AC100V				
相数	単相2線アース付				
定格入力周波数 (Hz)	50 / 60 (自動検出)				
入力ケーブル長 (mm)	2400(入力プラグ含まず)				
入力プラグ形状 (標準入力プラグ)	NEMA 5-15P	NEMA 5-15P	NEMA 5-15P	NEMA L5-30P	
変更可能入力プラグ形状	—		NEMA L5-20P / NEMA 5-20P	ハードワイヤー接続	
標準入力プラグ使用時 最大入力電流 (A)	10A	12A	16A	24A	
入力プラグ変更時 最大入力電流 (A)	—		16A	30A	
入力保護ブレーカー	○				
入力保護容量	12A	15A	20A	40A	
出力					
出力コンセント形状	NEMA 5-15R×4個		NEMA 5-15R×6個	NEMA 5-15R×6個 NEMA 5-20R×2個	
スイッチ出力コンセントグループ数	—	2	1		
スイッチ出力コンセント形状	—	NEMA 5-15R×2個(Group1) NEMA 5-15R×2個(Group2)	NEMA 5-15R×3個		
標準入力プラグ使用時 最大出力容量 (VA / W)	750 / 525	1200 / 1000	1200 / 1200	2400 / 2400	
入力プラグ変更時 最大出力容量 (VA / W)	—		1500 / 1200	3000 / 2700	
バッテリー動作時の出力電圧	正弦波出力 AC100V±2% バッテリー残量低下時は-5%	正弦波出力 AC100V±2% バッテリー残量低下警告後は商用電流に同調した波形で-5%	正弦波出力 AC100V±6% バッテリー残量低下警告後は商用電流に同調した波形で-10%		
バッテリー動作時の出力周波数 (Hz)	50 / 60 ±2%				
バッテリー動作時の波形	正弦波出力				
切り替え時間 (通常ms)	6ms(通常)、10ms(最大)	7~10	5~10		
自動電圧調整機能	○				
サージフィルター・ノイズフィルター					
サージフィルター	あり				
ノイズフィルター	あり				
バッテリー					
バッテリータイプ	小形シール鉛蓄電池(長寿命)				
バッテリー容量 (V / AH)	6 / 7.2~7.8 (4個)	6 / 9(6個)	12 / 9(4個)	12 / 5(8個)	
90%までの充電時間 (負荷50%時)	約4時間				
交換用バッテリーキット型番	RBC34L	APCRBC88J	APCRBC133J	APCRBC145J	
推奨バッテリー交換時期 (放電の回数と周囲温度により変わる)	4.5年				
バッテリー運転時間の延長	—				
寸法・質量					
外形寸法 高さ×幅×奥行 (mm)	44×432×661	44.5×432×665	86×432×468	86×432×661	
正味質量 (kg)	20	24	28	44	
梱包質量 (kg)	25	29	33	52	
ラックマウント (EIA規格19インチラック)	対応1U		対応2U		
環境					
使用環境	最大高度3,000メートル、湿度0~95%、温度0℃~40℃(結露なきこと)				
保管環境	最大高度15,000メートル、湿度0~95%、温度-15℃~45℃(結露なきこと)				
1mの距離での可聴ノイズ	45dBA 以下	46dBA 以下	55dBA 以下		
規格					
EMC規格	VCCI ClassA				
安全規格	UL 1778				
UPS電源管理ソフトウェア(別売)					
PowerChute Business Edition	○(v10.0以上)				
PowerChute Network Shutdown*1	○(v4.3以上)				
インターフェース	シリアル(RJ45)、USB (2.0)*2、 SmartSlot	シリアル(RJ45)、USB (2.0)*2、 SmartSlot、EPO	RS232C、USB(2.0)*3、SmartSlot	RS232C、USB(2.0)*3、 SmartSlot、EPO	
シリアルケーブル	○(UPS本体に標準添付)		○(UPS本体に標準添付)		
USBケーブル	○(UPS本体に標準添付)		— (別売: AP98117J)		
消費電力・発熱量(全負荷)					
消費電力(W)	通常時	21	34	47	121
	充電時	133	114	199	305
発熱量(KJ / h)	通常時	74	122	170	435
	充電時	254	163	284	636
同梱品					
主な同梱品	フロントベゼル、ラックマウントブラケット、ラックレールキット、シリアルケーブル、USBケーブル	フロントベゼル、ラックマウントブラケット、ラックレールキット、USBケーブル	フロントベゼル、ラックマウントブラケット、ラックレールキット、シリアルケーブル		

*1: UPSアクセサリNetwork Management Card 3(AP9640J)またはNetwork Management Card 3 EM(AP9641J)との併用が必要です。

*2: USBポートでPowerChute Business Editionを使用する場合、同梱のUPSケーブルを使用してください。なおUSBポート使用時、AP9624以外のUPSアクセサリは使用できません。

*3: USBポートでPowerChute Business Editionを使用する場合、Smart-UPS・Smart-UPS RM用USBケーブル(AP98117J)が必要です。

なおUSBポート使用時、AP9624以外のUPSアクセサリは使用できません。

* UPSは重いので、その重量に十分耐えられる場所に設置してください。また本製品は必ず19インチラックに搭載して使用してください。

* 推奨バッテリー交換時期は保証値ではありません。要バッテリー交換LEDの点灯の有無に関わらず、バッテリーを交換することを推奨します。

Smart-UPS SMX 仕様

製品名	Smart-UPS X 3000 Rack / Tower LCD	Smart-UPS X 3000 Rack / Tower LCD 200V	
製品型番	SMX3000RMJ2U	SMX3000RMHV2UJ	
フォームファクタ	タワー・ラックマウント両用型	タワー・ラックマウント両用型	
全般			
運転方式	ラインインタラクティブ方式		
無償保証期間	2年間		
保守サービス	102ページをご参照ください		
特長的機能			
文字対応LCDディスプレイ	○		
スイッチ出力コンセントグループ	○		
入力			
定格入力電圧	AC100V	AC200V、208V、220V、230V、240V	
相数	単相2線アース付		
定格入力周波数	50 / 60(自動検出)		
入力ケーブル長(mm)	2400(入力プラグ含まず)		
入力プラグ形状(標準入力プラグ)	NEMA L5-30P	NEMA L6-20P	
変更可能入力プラグ形状	—		
標準入力プラグ使用時 最大入力電流(A)	24A	16A	
入力プラグ変更時 最大入力電流(A)	—		
出力			
出力コンセント形状	NEMA 5-15R×3個 / NEMA 5-20R×3個 / NEMA L5-30R×1個	IEC 320 C13×8個 / IEC 320 C19×1個	
スイッチ出力コンセントグループ数	3		
スイッチ出力コンセント形状	NEMA 5-15R×3個(Group1) / NEMA 5-20R×3個(Group2) NEMA L5-30R×1個(Group3)	IEC 320 C13×4個(Group1) / IEC 320 C13×4個(Group2) IEC 320 C19×1個(Group3)	
標準入力プラグ使用時 最大出力容量(VA / W)	2400 / 2400	3000 / 2700	
入力プラグ変更時 最大出力容量(VA / W)	—		
バッテリー動作時の出力電圧	正弦波出力 AC100V±2%	正弦波出力 AC200V、208V、220V、230V、240V±2%	
バッテリー動作時の出力周波数(Hz)	50 / 60±2%		
バッテリー動作時の波形	正弦波出力		
切り替え時間(通常ms)	5~10	6~10	
自動電圧調整機能	○		
サージフィルター・ノイズフィルター			
サージフィルター	あり		
ノイズフィルター	あり		
バッテリー			
バッテリータイプ	小形シール鉛蓄電池(長寿命)		
バッテリー容量(V / AH)	12 / 5(10個)		
90%までの充電時間(負荷50%時)	約3時間		
交換用バッテリーキット型番	APCRBC117J		
推奨バッテリー交換時期	4.5年		
バッテリー運転時間の延長	SMX120RMBPJ2U*1		
寸法・質量			
外形寸法 高さ×幅×奥行(mm)	87×432×667		
正味質量(kg)	39		
梱包質量(kg)	45	46	
ラックマウント(EIA規格19インチラック)	対応2U(ラックレール同梱)		
環境			
使用環境	最大高度3,000メートル、湿度0~95%、温度0℃~40℃(結露なきこと)		
保管環境	最大高度15,000メートル、湿度0~95%、温度-15℃~45℃(結露なきこと)		
1mの距離での可聴ノイズ	55dBA以下		
規格			
EMC規格	VCCI ClassA		
安全規格	UL 1778	UL 1778、IEC 60950-1、EN50091-1-1	
UPS電源管理ソフトウェア(別売)			
PowerChute Business Edition	○(v10.0以上)		
PowerChute Network Shutdown*2	○(v4.3以上)		
インターフェース	シリアル(RJ45)、USB (2.0)*3、SmartSlot、EPO	シリアル(RJ45)、USB(2.0)*4、SmartSlot、EPO	
シリアルケーブル	○(UPS本体に標準添付)		
USBケーブル	— (別売: AP98117J)	○(UPS本体に標準添付)	
消費電力・発熱量(全負荷)			
消費電力(W)	通常時	63	70
	充電時	352	361
発熱量(KJ / h)	通常時	227	252
	充電時	319	354
同梱品			
主な同梱品	フロントベゼル、ラックマウントブラケット、 ラックレールキット、シリアルケーブル	フロントベゼル、ラックマウントブラケット、 ラックレールキット、シリアルケーブル、USBケーブル	

*1 : 最大10台まで増設することが可能です。

*2 : UPSアクセサリ Network Management Card 3(AP9640J)またはNetwork Management Card 3 EM(AP9641J)との併用が必要です。

*3 : USBポートで PowerChute Business Edition を使用する場合、Smart-UPS・Smart-UPS RM 用USBケーブル(AP98117J)が必要です。

なおUSBポート使用時、AP9624 以外のUPSアクセサリは使用できません。

*4 : USBポートでPowerChute Business Edition を使用する場合、同梱のUSBケーブルを使用ください。なおUSBポート使用時、AP9624 以外のUPSアクセサリは使用できません。

* UPSは重いため、その重量に十分耐えられる場所に設置してください。

* 推奨バッテリー交換時期は保証値ではありません。要バッテリー交換LEDの点灯の有無に関わらず、バッテリーを交換することを推奨します。

Smart-UPS SMT / SMX アクセサリー—諸元表

交換用バッテリーモジュール

製品名	SMT500J / SMT750J 交換用 バッテリーキット	SUA1000J / SUA1000JB / SMT1000J 交換用 バッテリーキット	SMT1500J 交換用 バッテリーキット	SUA2200JB / SUA3000JB / SMT2200J / SMT3000J 交換用 バッテリーキット	SUA750 RMJ1UB / SMT750RMJ1U 交換用 バッテリーキット	SMT1K2RJ1U 交換用 バッテリーキット	SMT1500 RMJ2U 交換用 バッテリーキット	SMT3000 RMJ2U 交換用 バッテリーキット	SMX3000 RMJ2U 交換用 バッテリーキット	SMX120 RMBP2U 交換用 バッテリーキット
製品型番	APCRBC137J	RBC6L	APCRBC139J	RBC55J	RBC34L	APCRBC88J	APCRBC133J	APCRBC145J	APCRBC117J	APCRBC118J
無償保証期間	30日間									
質量(kg)	約4.7	約8.5	約12.5	約24.3	約6.4	約10.5	約12.0	約19.1	約22.3	
梱包質量(kg)	約5.6	約9.1	約13.2	約26.7	約7.0	約11.4	約12.6	約20.5	約25.2	約25.1
外形寸法 高さ×幅×奥行き(mm)	108×132×150	94×196×152	173×152×183	173×142×183	43×173×440	38×207×483	80×216×343	76×216×533	76×203×584	
梱包寸法 高さ×幅×奥行き(mm)	168×168×224	175×259×152	259×262×290	277×295×538	142×294×567	152×305×610	170×368×495	229×394×768	228×393×761	

※ 適合するUPS本体は本カタログP21-P22のアクセサリ—一覧表をご参照ください。



APCRBC137J



RBC6L



APCRBC139J



RBC55J



RBC34L



APCRBC88J



APCRBC133J



APCRBC145J



APCRBC117J



APCRBC118J

拡張バッテリーパック

製品名	APC Smart-UPS X 120V External Battery Pack Rac / Tower
製品型番	SMX120RMBPJ2U
無償保証期間	2年間
質量(kg)	約57
梱包質量(kg)	約64
ラックマウント	対応2U
外形寸法 高さ×幅×奥行き(mm)	87×432×667
梱包寸法 高さ×幅×奥行き(mm)	243×596×869
交換用バッテリーモジュール	APCRBC118J×2個
接続バッテリーケーブル長(mm)	380

※ 適合するUPS本体は本カタログP21-P22のアクセサリ—一覧表をご参照ください。



SMX120RMBPJ2U

Smart-UPS SMT / SMX バックアップ時間表

製品型番		SMT500J	SMT750J	SMT750RMJ1U	SMT1000J	SMT1500J
最大出力VA		500	750	750	1000	1500
最大出力W		360	500	525	670	980
VA	W	バックアップ時間標準値(単位:分)				
70	50	121	103	108	183	301
140	100	58	50	53	100	172
280	200	24	22	25	45	84
420	300	13	12	15	25	51
560	400	—	7	10	15	33
700	500	—	5	6	10	23
840	600	—	—	—	7	17
980	700	—	—	—	—	12
1120	800	—	—	—	—	10
1260	900	—	—	—	—	8
1400	1000	—	—	—	—	—

製品型番		SMT1K2RJ1U	SMT1500RMJ2U
最大出力VA		1200	1500
最大出力W		1000	1200
VA	W	バックアップ時間標準値(単位:分)	
200	200	48	55
400	400	20	25
600	600	11	15
800	800	7	10
1000	1000	4.5	7
1200	1200	—	5

製品型番		SMT2200J	SMT3000J	SMT3000RMJ2U
最大出力VA		2200	3000	3000
最大出力W		1980	2700	2700
VA	W	バックアップ時間標準値(単位:分)		
440	400	88	71	43
670	600	52	44	28
890	800	34	31	20
1110	1000	23	23	15
1330	1200	17	17	11
1560	1400	12	14	9
1780	1600	9	11	7
2000	1800	7	9	6
2220	1980	6	7.5	5
2440	2200	—	6.5	4
2670	2400	—	5	3
2890	2600	—	4.5	2.5
3000	2700	—	4	2

製品型番		SMX3000RMJ2U	
最大出力VA		2400	
最大出力W		2400	
VA	W	バックアップ時間標準値(単位:分)	
400	400	51	
600	600	33	
800	800	23	
1000	1000	17	
1200	1200	13	
1400	1400	11	
1600	1600	9	
1800	1800	7.5	
2000	2000	6	
2200	2200	5	
2400	2400	4	

製品型番		SMX3000RMHV2UJ	
最大出力VA		3000	
最大出力W		2700	
VA	W	バックアップ時間標準値(単位:分)	
300	270	107	
444	400	69	
667	600	43	
750	675	37	
1000	900	26	
1242	1118	20	
1500	1350	15	
1800	1620	12	
2000	1800	10	
2250	2025	8	
2778	2500	6	
3000	2700	5	

※ SMT1500J, SMT1500RMJ2U の標準入力プラグ(NEMA5-15P)における最大出力は1200VAであるため、1200VA以上の出力が必要な場合には、入力プラグをNEMA5-20P, L5-20P に変更する必要があります。
 ※ SMT3000J, SMT3000RMJ2U の標準入力プラグ(NEMA L5-30P)における最大出力は2400VAとなるため、2400VA以上必要な場合には、入力プラグを取り外し端子盤(33A以上)付に付加変更する必要があります。
 ※ 数値に関してはあくまでも参考値であり、実際のバックアップ時間は充電状態、周囲温度、使用年数等により異なります。
 ※ 表内では負荷機器の消費電力(W値)がUPSの容量を超えておりますが、ご使用いただく際は負荷容量(VA / W)をUPSの容量内に収める必要があります。

SMX3000RMJ2U + SMX120RMBPJ2U

増設バッテリーバック数		0	1	2	3	4	5	6	7	8	9	10
VA	W	バックアップ時間標準値(単位:分)										
200	200	100	344	604	873	1150	1433	1720	2013	2306	2605	2904
400	400	51	180	318	461	607	757	909	1065	1220	1379	1537
600	600	33	119	212	308	406	507	609	713	817	924	1030
800	800	23	88	157	229	302	377	454	532	609	689	768
1000	1000	17	69	124	181	239	299	359	421	483	547	610
1200	1200	13	56	101	149	197	246	297	348	399	452	504
1400	1400	11	47	86	126	167	209	252	296	339	384	428
1600	1600	9	41	74	109	144	181	218	256	294	333	371
1800	1800	7.5	35	65	95	127	159	192	226	259	293	327
2000	2000	6	31	57	85	113	142	171	201	231	262	292
2200	2200	5	27	51	76	102	130	156	181	207	232	264
2400	2400	4	24	46	69	92	114	140	160	190	204	240

SMX3000RMHV2UJ + SMX120RMBPJ2U

増設バッテリーバック数		0	1	2	3	4	5	6	7	8	9	10
VA	W	バックアップ時間標準値(単位:分)										
300	270	107	365	641	927	1220	1520	1824	2133	2445	2761	3080
667	600	43	153	271	392	517	645	775	906	1039	1174	1310
750	675	37	134	238	345	455	568	682	798	915	1034	1153
1000	900	26	97	173	252	333	415	499	584	670	757	844
1500	1350	15	61	110	161	213	266	320	375	430	486	543
2000	1800	10	44	79	116	155	194	233	273	314	355	396
2250	2025	8	38	69	102	136	170	205	240	276	312	348
2778	2500	6	29	54	80	107	134	162	190	218	247	276
3000	2700	5	26	49	73	98	123	148	174	200	227	253

※数値に関してはあくまでも参考値であり、実際のバックアップ時間は充電状態、周囲温度、使用年数等により異なります。

※表内では負荷機器の消費電力(W値)がUPSの容量を超えている場合がありますが、ご使用いただく際は負荷容量(VA / W)をUPSの容量内に収める必要があります。

Smart-UPS SRT 仕様(100V)

製品名	Smart-UPS SRT 1000VA 100V	Smart-UPS SRT 1500VA 100V	Smart-UPS SRT 2400VA 100V	
製品型番	SRT1000XLJ	SRT1500XLJ	SRT2400XLJ	
全般	常時インバーター・力率補正を伴うダブルコンバージョン方式			
無償保証期間	3年間			
保守サービス	102ページをご参照ください			
入力				
定格入力電圧	AC100V / 110V / 115V / 120V単相			
入力電圧許容範囲	AC80~150V単相	AC88~150V単相		
定格入力周波数	50 / 60Hz(自動検出)			
入力周波数許容範囲	40~70Hz			
入カプラグ形状(標準入カプラグ)	NEMA 5-15P		NEMA L5-30P	
変更可能入カプラグ形状	—	NEMA 5-20P*1 / NEMA L5-20P*1		
標準入カプラグ使用時 最大入力電流(A)	12	24		
入カプラグ変更時 最大入力電流(A)	—	16	—	
入カハードワイヤーサイズ(mm)	—			
入カ接続可能電線サイズ(mm)	—			
入カケーブル長(mm)	1800	2400		
入カ力率	0.95以上(50%以上の負荷)		0.98以上(50%以上の負荷)	
出力				
出力コンセント形状	NEMA 5-15R×6個	NEMA 5-15R・20R×6個 / NEMA L5-20R×1個	NEMA 5-15R・20R×8個 / NEMA L5-30R×1個	
スイッチ出力コンセントグループ数	グループ1: NEMA 5-15R×3個 グループ2: NEMA 5-15R×3個	グループ1: NEMA 5-15R・20R×3個 グループ2: NEMA 5-15R・20R×3個, NEMA L5-20R×1個	グループ1: NEMA 5-15R・20R×4個 グループ2: NEMA 5-15R・20R×4個	
出力ハードワイヤーサイズ(mm)	—			
出力接続可能電線サイズ(mm)	—			
標準入カプラグ使用時 最大出力容量(VA / W)	1000 / 900	1200 / 1050	2400 / 2160	
入カプラグ変更時 最大出力容量(VA / W)	—	1500 / 1350	—	
定格出力電圧	AC100V(初期設定) / 110V / 115V / 120V単相			
出力電圧精度	±1%(静的)、±1%(動的)			
出力周波数	50 / 60±3Hz(初期設定)、50 / 60±0.1Hz(設定可能)			
電圧波形歪率	1%以下(線形負荷)、3%以下(非線形負荷)			
最大負荷効率	約89%(オンライン運転時)、約95%(グリーンモード時)*9	約90%(オンライン運転時)、約95%(グリーンモード時)*9	約91.5%(オンライン運転時)、約95%(グリーンモード時)*9	
サポートされるクレストファクター	3:1			
過負荷耐量	105%(検出)、125%(1分間)、150%(30秒間)			
停電切り替え時間(ms)	無瞬断(オンライン運転時)、10(最大、グリーンモード時)			
出力波形	フィルタリングされた正弦波			
バイパス種類	自動			
バイパス切り替え時間(ms)	10(最大)			
ランタイム時間(100%負荷)	10分	7分	6分	
バッテリー				
バッテリータイプ	小形シール鉛蓄電池(長寿命)			
バッテリー容量、1トレイ当たり(V / AH)	48V / 8AH	72V / 5AH	96V / 5AH	
バッテリー使用回数・定格(20時間率)	4個 12V / 8AH	6個 12V / 5AH	8個 12V / 5AH	
90%までの充電時間(UPS内蔵バッテリー)	約3時間			
交換バッテリーキット型番	APCRBC155J×1個	APCRBC141J×1個	APCRBC152J×1個	
推奨バッテリー交換時期*6 (放電の回数と周囲温度により変わる)	4~5年@5~25℃ / 2.8~3.5年@30℃ / 1.4~1.7年@40℃			
バッテリー運転時間の延長	SRT48BPJ*2	SRT72BPJ*2	SRT96BPJ*2	
寸法・質量				
外形寸法 高さ×幅×奥行(mm)	85×432×505	85×432×587	85×432×638	
梱包寸法 高さ×幅×奥行き(mm)	245×610×750	245×610×820	245×610×870	
設置形態	タワー / ラック*3			
ラックマウント搭載時 (EIA規格19インチラック)	対応2U			
正味質量(kg)*4	約24	約27	約33	
梱包質量(kg)	約29	約32	約38	
環境				
使用環境	最大高度3,000メートル、湿度0~95%、温度0~40℃(結露なきこと)			
保管環境	最大高度15,000メートル、湿度0~95%、温度-15~45℃(結露なきこと)			
1mの距離での可聴ノイズ	50dBA 以下		55dBA 以下	
規格				
EMC規格	VCCI ClassA、IEC 62040-2			
安全規格	UL 1778			
UPS電源管理ソフトウェア(別売)・ネットワーク管理カード				
PowerChute Network Shutdown	○(v4.3以上)*5			
PowerChute Business Edition	○(v10.0以上)			
Network Management Card 2	—			
EM標準装備				
Network Management Card 3	—			
EM標準装備				
インターフェース	RJ45(シリアル)、USB(Type A)、SmartSlot、EPO			
消費電力・発熱量(全負荷)				
消費電力(W)	通常時	99(オンライン運転時)、38(グリーンモード時)	135(オンライン運転時)、49(グリーンモード時)	236(オンライン運転時)、92(グリーンモード時)
	充電時	215(オンライン運転時)、151(グリーンモード時)	304(オンライン運転時)、213(グリーンモード時)	440(オンライン運転時)、311(グリーンモード時)
発熱量(KJ / h)	通常時	355(オンライン運転時)、137(グリーンモード時)	486(オンライン運転時)、177(グリーンモード時)	850(オンライン運転時)、332(グリーンモード時)
	充電時	412(オンライン運転時)、175(グリーンモード時)	576(オンライン運転時)、406(グリーンモード時)	908(オンライン運転時)、419(グリーンモード時)

*1: 最大出力容量を得るには、標準入カプラグ(NEMA 5-15P)を20Aの入カプラグ(NEMA 5-20P、L5-20P)へ交換する必要があります。

*2: 最大10台まで拡張バッテリーパックを増設することが可能です。また、自動検出により拡張バッテリーパック数をUPS本体が認識します。

*3: 本製品をラックに搭載する場合は、専用のレールキット(100V用:SRTRK4、200V用:SRTRK2)を別途購入する必要があります。

また、ラックの奥行き(レール取り付け部)が、590mm~910mm(SRT1000XLJ、SRT1500XLJ)、610mm~910mm(SRT2400XLJ)、685mm~910mm(その他)であることが必要です。

*4: UPSおよび拡張バッテリーは重いため、その重量に十分耐えられる場所に設置してください。また、ラック搭載時はできるだけラックの下段に取り付けるようにしてください。

*5: UPSアクセサリ—Network Management Card 3(AP9640J)またはNetwork Management Card 3 EM(AP9641J)との併用が必要です。

(※G以降は次ページ下部をご参照ください。)

Smart-UPS SRT 仕様(200V)

製品名	Smart-UPS SRT 5000VA 200V	Smart-UPS SRT 8000VA 200V	Smart-UPS SRT 10000VA 200V	
製品型番	SRT5KXLJ	SRT8KXLJ	SRT10KXLJ	
全般				
運転方式	常時インバーター・力率補正を伴うダブルコンバージョン方式			
無償保証期間	2年間			
保守サービス	102ページをご参照ください			
入力				
定格入力電圧	AC200V単相			
入力電圧許容範囲	AC175~275V単相	AC160~275V単相		
入力周波数許容範囲	50 / 60Hz(自動検出)			
定格入力周波数	40~70Hz			
入力プラグ形状(標準入力プラグ)	NEMA L6-30P	ハードワイヤー接続		
変更可能入力プラグ形状	ハードワイヤー接続*7	-		
標準入力プラグ使用時 最大入力電流(A)	24	49	59	
入力プラグ変更時 最大入力電流(A)	24	-		
入力ハードワイヤーサイズ(mm)	5以上(推奨)	14(推奨)	22(推奨)	
入力接続可能電線サイズ(mm)	5~16	10~25		
入力ケーブル長(mm)	2900	-		
入力力率	0.9以上(50%以上の負荷)			
出力				
出力コンセント形状	NEMA L6-20R×2個 / NEMA L6-30R×2個 / ハードワイヤー接続*8		NEMA L6-20R×4個 / NEMA L6-30R×2個 / ハードワイヤー接続	
スイッチ出力コンセントグループ数	グループ1: NEMA L6-20R×2個 グループ2: NEMA L6-30R×2個	グループ1: NEMA L6-20R×2個 グループ2: NEMA L6-20R×2個 グループ3: NEMA L6-30R×2個		
出力ハードワイヤーサイズ(mm)	5以上(推奨)	14(推奨)		
出力接続可能電線サイズ(mm)	5~10	10~25		
標準入力プラグ使用時 最大出力容量(VA/VA)	5200 / 4600	8000 / 7600	10000 / 9500	
入力プラグ変更時 最大出力容量(VA/VA)	5200 / 4600	-		
定格出力電圧	AC200V単相(オプションのステップダウントランスフォーマーを使用することにより100V出力も可能)			
出力電圧精度	±1%(静的)、±1.25%(動的)		±1%(静的)、±2%(動的)	
出力周波数	50 / 60±3Hz(初期設定)、50 / 60±0.1Hz(設定可能)			
電圧波形歪率	1%以下(線形負荷)、3%以下(非線形負荷)		1%以下(線形負荷)、5%以下(非線形負荷)	
最大負荷時効率	約89%(オンライン運転時)、約95%(グリーンモード時)*9		約93%(オンライン運転時)、約98%(グリーンモード時)*9	
サポートされるクレストファクター	無制限(ただし2.5:1に制限される)		無制限(ただし2.4~3:1に制限される)	
過負荷耐量	105%(検出)、125%(1分間)、150%(30秒間)			
停電切り替え時間(ms)	無瞬断(オンライン運転時)、10(最大、グリーンモード時)			
出力波形	フィルタリングされた正弦波			
バイパス種類	自動およびマニュアル			
バイパス切り替え時間(ms)	10(最大)	8(最大)		
ランタイム時間(100%負荷)	3.9分	5分	3分	
バッテリー				
バッテリータイプ	小形シール鉛蓄電池(長寿命)			
バッテリー容量、1トレイ当たり(V/AH)	96V / 5AH	96V / 5AH(4トレイ使用)		
バッテリー使用個数・定格(20時間率)	16個 12V / 5AH	32個 12V / 5AH		
90%までの充電時間(UPS内蔵バッテリー)	約3時間			
交換バッテリーキット型番	APCRBC140J×1個	APCRBC140J×2個		
推奨バッテリー交換時期(放電の回数と 周囲温度により変わる)*6	4~5年@5~25℃、2.8~3.5年@30℃、1.4~1.7年@40℃			
バッテリー運転時間の延長	SRT192BPJ*2	SRT192BPJ*2		
寸法・質量				
外形寸法 高さ×幅×奥行(mm)	130×432×746	263×432×741		
梱包寸法 高さ×幅×奥行(mm)	330×610×960	461×600×1000		
設置形態	タワー / ラック*3			
ラックマウント搭載時 (EIA規格19インチラック)	対応3U	対応6U		
正味質量(kg)*4	約57	約112		
梱包質量(kg)	約64	約127		
環境				
使用環境	最大高度3,000メートル、湿度0~95%、温度0~40℃(結露なきこと)			
保管環境	最大高度15,000メートル、湿度0~95%、温度-15~45℃(結露なきこと)			
1mの距離での可聴ノイズ	55dBA以下	60dBA以下		
規格				
EMC規格	VCCI ClassA			
安全規格	UL 1778			
UPS電源管理ソフトウェア(別売)・ネットワーク管理カード				
PowerChute Network Shutdown	○(v4.3以上)			
PowerChute Business Edition	-			
Network Management Card 2 EM	○	-		
標準装備*10	-			
Network Management Card 3	-	○		
EM標準装備	-			
インターフェース	RJ45(Ethernet)、Universal I/O、RJ45(シリアル)、USB(Type B)、SmartSlot、EPO			
消費電力・発熱量(全負荷)				
消費電力(W)	通常時	391(オンライン運転時)、118(グリーンモード時)	522(オンライン運転時)、114(グリーンモード時)	666(オンライン運転時)、194(グリーンモード時)
	充電時	614(オンライン運転時)、531(グリーンモード時)	1206(オンライン運転時)、805(グリーンモード時)	1514(オンライン運転時)、964(グリーンモード時)
発熱量(KJ/h)	通常時	1390(オンライン運転時)、420(グリーンモード時)	1900(オンライン運転時)、407(グリーンモード時)	2216(オンライン運転時)、584(グリーンモード時)
	充電時	1490(オンライン運転時)、573(グリーンモード時)	2059(オンライン運転時)、559(グリーンモード時)	2796(オンライン運転時)、762(グリーンモード時)

(※5以前は前ページ下部をご参照ください)

*6: 交換時目安は保証値ではありません。要バッテリー交換LED点灯の有無に関わらず、上記期間を経過した場合、バッテリーを定期交換することを推奨します。

*7: UPSの入力ケーブルを取り外し、UPS内部にあるターミナルを利用してハードワイヤー接続が可能です。

*8: 出力をハードワイヤー接続するには、オプションの出力ハードワイヤーキット(SRT001)が必要です。

*9: グリーンモードは初期設定ではDisableになっています。Enableにした場合は商用電源供給となり、停電発生時には10ms以下の切替時間が発生します。

*10: 今後Network Management Card 3 EM 機能標準実装に変更予定です。

Smart-UPS RT(100V / 200V、200V)仕様

製品名	Smart-UPS RT 6000	Smart-UPS RT 18k
製品型番	SURTD6000RMXLJP3U	SURT18KRMXLJ
全般		
運転方式	常時インバーター・力率補正を伴うダブルコンバージョン方式	
無償保証期間	2年間	
保守サービス	102ページをご参照ください	
入力		
定格入力電圧	単相3線 100V / 200V	AC200V単相
定格入力周波数	50 / 60Hz(自動検出)	
入力電圧許容範囲	85~140V(L-N)、170~280V(L-L)	AC160~275V単相
入力周波数許容範囲	45~65Hz	40~70Hz
入力プラグ形状(標準入カプラグ)	NEMA L14-30P	ハードワイヤー接続
変更可能入カプラグ形状	ハードワイヤー接続	—
標準入カプラグ使用時 最大入力電流(A)	24	100
入カプラグ変更時 最大入力電流(A)	30	—
入カハードワイヤーサイズ(mm)	—	38以上(推奨)*1
入力接続可能電線サイズ(mm)	—	22~60
入カケーブル長(mm)	3000	ハードワイヤー接続
入力力率	0.95以上	
出力		
出力コンセント形状	NEMA 5-20R×4個 / NEMA L6-30R×1個 / NEMA L14-30R×1個	NEMA L6-30R×2個 / NEMA L6-20R×4個 / ハードワイヤー接続
出力ハードワイヤーサイズ(mm)	—	38以上(推奨)*1
出力接続可能電線サイズ(mm)	—	22~60
標準入カプラグ使用時 最大出力容量(VA / W)	100V : 4800(2400VA×2) / 4200(2100W×2) 200V : 4800 / 4200	18000 / 16000
入カプラグ変更時 最大出力容量(VA / W)	100V : 6000(3000VA×2) / 4200(2100W×2) 200V : 6000 / 4200	—
定格出力電圧	単相3線、単相2線 AC100V / 200V	AC200V単相
出力電圧精度	±1%(静的)	
出力周波数	50 / 60±3Hz(初期設定)、50 / 60±0.1Hz(設定可能)	
電圧波形歪率	2%以下(線形負荷)	2%以下(線形負荷)、5%以下(非線形負荷)
最大負荷時効率	86%	92%
サポートされるグレストファクター	3:1	3:1
過負荷耐量	105%(検出)、125%(1分間)、150%(30秒間)	
停電切り替え時間	無調断	
出力波形	フィルタリングされた正弦波	
バイパス種類	自動 / 手動	
バイパス切り替え時間(ms)	4(標準)	10(標準)
バッテリー		
バッテリータイプ	小形シール鉛蓄電池(超長寿命)	
バッテリー容量、1トレイ当たり(V / AH)	192 / 5(2トレイ使用)	96 / 5(8トレイ使用)
バッテリー使用個数・定格(20時間率)	16個 12V / 5AH	64個 12V / 5AH
90%までの充電時間(UPS内蔵バッテリー)	約3時間	
交換用バッテリーキット型番	APCRBC140J×1個	APCRBC140J×4個
推奨バッテリー交換時	5~25℃	2.5年
期(放電の回数と周囲温	30℃	1.7年
度によって変わる)	40℃	1.2年
<25℃	*交換時目安は保証値ではありません。要バッテリー交換LED点灯の有無に関わらず、上記期間を経過した場合、バッテリーを定期交換することを推奨します。	
バッテリー運転時間の延長*2	SURT192XLBPJ	SURT192RMXLBP2J
寸法・質量		
外形寸法 高さ×幅×奥行き(mm)	130×432×735	533×432×773
梱包寸法 高さ×幅×奥行き(mm)	347×603×980	990×610×1003
設置形態	タワー / ラック	スタック(タワー) / ラック
ラックマウント搭載時(EIA 規格19インチラック)	対応3U *3	対応 12U *3
正味質量(kg)*4	約58	約247(UPS: 66、バッテリーモジュール: 181)
梱包質量(kg)	約72	約314
環境		
使用環境	最大高度3,000メートル、湿度0~95%、温度0~40℃(結露なきこと)	
保管環境	最大高度15,000メートル、湿度0~95%、温度-15~45℃(結露なきこと)	
1mの距離での可聴ノイズ	55dBA 以下	60dBA 以下
規格		
EMC規格	VCCI ClassA	
安全規格	UL 1778	
UPS電源管理ソフトウェア(別売)・ネットワーク管理カード		
PowerChute Network Shutdown	○	
PowerChute Business Edition	—	
Network Management Card 2 EM標準装備*5	○	
インターフェース	RS232C、SmartSlot、EPO	
消費電力・発熱量(全負荷)		
消費電力(W)	通常時	683
	充電時	1067
発熱量(KJ / h)	通常時	2457
	充電時	3841
		1280
		4134
		4608
		14882

*1 : 3 芯許容電圧300V以上、入力許容電流125A以上 / 出力許容電流90A以上

*2 : 最大10台まで増設することが可能です。

*3 : 本製品をラックに搭載する場合は、付属のレールキットを使用します。

*4 : UPSおよび拡張バッテリーは重いため、その重量に十分耐えられる場所に設置してください。また、ラック搭載時は、できるだけラックの下段に取り付けるようにしてください。

*5 : 今後Network Management Card 3 EM 機能標準実装に変更予定です。

* 使用可能なUPS電源管理ソフトウェアに関しては、弊社ホームページ <https://www.apc.com/jp/ja/> をご参照ください。

SRT / SURTアクセサリ一諸元表

交換用バッテリーモジュール

製品名	APC Replacement Battery Cartridge #155	APC Replacement Battery Cartridge #141	APC Replacement Battery Cartridge #152	APC Replacement Battery Cartridge #140
製品型番	APCRBC155J	APCRBC141J	APCRBC152J	APCRBC140J
無償保証期間	30日間			
質量(kg)	約12	約13	約17	約35
梱包質量(kg)	約14	約15	約19	約37
外形寸法 高さ×幅×奥行き(mm)	77×184×449	77×210×401	77×211×510	120×197×589
梱包寸法 高さ×幅×奥行き(mm)	205×317×580	205×360×540	205×360×640	226×409×781

※適合するUPS本体は本カタログP21-P22のアクセサリ対応一覧表をご参照ください。



APCRBC155J



APCRBC141J



APCRBC152J



APCRBC140J

ラックレールキット

製品名	APC Smart-UPS SRT 19" Rail Kit for SRT 1 / 1.5 / 2.2 / 2.4 / 3kVA	APC Smart-UPS SRT 19" Rail Kit for Smart-UPS SRT 5 / 6 / 8 / 10kVA	Smart-UPS RT用 ラックマウント用レールキット
製品型番	SRTRK4	SRTRK2	SURTRK2
質量(kg)	約2.7		約3.6
梱包質量(kg)	約3.4	約3.6	
外形寸法 高さ×幅×奥行き(mm)	44×527×89		
梱包寸法 高さ×幅×奥行き(mm)	70×695×185	71×696×142	

※適合するUPS本体、拡張バッテリーパック、ステップダウントランスフォーマーは本カタログP21-P22のアクセサリ対応一覧表をご参照ください。



SRTRK4



SURTRK2

拡張バッテリーパック

製品名	APC Smart-UPS SRT 48V 1kVA Battery Pack	APC Smart-UPS SRT 72V 1.5kVA Battery Pack	APC Smart-UPS SRT 96V 2.4kVA Battery Pack	APC Smart-UPS SRT 192V 5kVA	APC Smart-UPS SRT 192V 8kVA and 10kVA Battery Pack	Smart-UPS RT用拡張 バッテリーパック [3U]	Smart-UPS RT 14k / 18k用拡張 バッテリーパック [6U]
製品型番	SRT48BPJ	SRT72BPJ	SRT96BPJ	SRT192BPJ	SRT192BP2J	SURT192XLBPJ	SURT192RMLBP2J
無償保証期間	3年間				2年間		
質量 (kg)	約34	約36	約44	約91			約182
梱包質量 (kg)	約39	約42	約50	約102			約182
ラックマウント	対応2U*1			対応3U*2			対応6U
外形寸法 高さ×幅×奥行き(mm)	85×432×535	85×432×619		130×432×709		130×432×695	263×432×739
梱包寸法 高さ×幅×奥行き(mm)	245×610×750	245×610×840		420×600×1000		414×600×1000	432×610×1003
交換用バッテリーモジュール	APCRBC155J×2個	APCRBC141J×2個	APCRBC152J×2個	APCRBC140J×2個			APCRBC140J×4個
接続バッテリーケーブル長(mm)	500					260	420

※適合するUPS本体は本カタログP21-P22のアクセサリ対応一覧表をご参照ください。

※1：ラック搭載時には別売のSRTRK4 が必要になります。ラックの前後レール長は、アクセサリ対応一覧表を参照ください。

※2：ラック搭載時には別売のSURTRK2 が必要になります。ラックの前後レール長は、アクセサリ対応一覧表を参照ください。

拡張バッテリーパック延長ケーブル

製品名	APC Smart-UPS SRT 15ft Extension Cable for 48VDC External Battery Packs	APC Smart-UPS SRT 15ft Extension Cable for 72VDC External Battery Packs	APC Smart-UPS SRT 15ft Extension Cable for 96VDC External Battery Packs	APC Smart-UPS SRT 15ft Extension Cable	APC Smart-UPS SRT 15ft Extension Cable for 192VDC External Battery Packs 8 / 10kVA UPS	Smart-UPS RT用拡張 バッテリーパック接続延長 ケーブル (Smart-UPS RT 2400 / 5000 / 6000 / 8000 / 10000用)	Smart-UPS RT用拡張 バッテリーパック 接続延長ケーブル (Smart- UPS RT 14k / 18k用)
製品型番	SRT013	SRT009	SRT010	SRT002	SRT003	SURT008	SURT019
ケーブル長(mm)	約4.5						
質量(kg)	約3.2			約4.3		約3.2	約4.0
梱包質量(kg)	約4.1			約4.5		約4.1	約5.0
外形寸法 高さ×幅×奥行き(mm)	51×381×4572			76×406×4572		51×381×4572	51×400×350
梱包寸法 高さ×幅×奥行き(mm)	117×591×591			102×457×559		108×591×470	202×406×356

※適合する拡張バッテリーパックは本カタログP21-P22のアクセサリ対応一覧表をご参照ください。



SRT48BPJ SRT72BPJ SRT96BPJ SRT192BPJ SRT192BP2J



SRT013



SRT009



SRT010



SRT002



SRT003

SRT / SURT アクセサリー諸元表

ステップダウンスフォーマー

製品名	APC Smart-UPS SRT 5kVA Tower Isolation / Step-Down Transformer	
製品型番	SRT5KTFJ	Step-Down Transformer SURT004
無償保証期間	2年間	
入力		
定格入力電圧	AC200V単相 2線アース付き	
定格入力周波数	50 / 60Hz	
入力電圧許容範囲	AC180~264V	
入力周波数許容範囲	45Hz~65Hz	
最大入力電流	24A	
入力プラグ形状	NEMA L6-30P	
入力ケーブル長(mm)	910	860
入力ブレーカー	30A	
出力		
定格出力容量	4600VA / 4600W*1	
標準出力電圧	AC100V 単相 / AC200V 単相	
出力コンセント形状	NEMA L6-30R×1個(AC200V用) / NEMA L6-20R×1個(AC200V用) / NEMA L5-20R×2個(AC100V用) / NEMA 5-15R(5-20R 兼用:Tスロット)×8個(AC100V用)	
最大負荷時効率	96%	
出力ブレーカー	20A(AC100V用×2個、AC200V用×1個)	
消費電力・発熱量		
最大消費電力	200W	
最大発熱量	720KJ / h	
寸法・質量		
外形寸法 高さ×幅×奥行き(mm)	130×432×676	130×432×698
梱包寸法 高さ×幅×奥行き(mm)	347×603×980	
設置形態	タワー / ラック*2	タワー / ラック*3
ラックマウント	対応3U	
質量(kg)	約51kg	約57kg
梱包質量(kg)	約64kg	
環境		
使用環境	最大高度3,000メートル、湿度0~95%、温度0~40℃(結露なきこと)	
保管環境	最大高度15,000メートル、湿度0~95%、温度-15~45℃(結露なきこと)	
規格		
安全規格	UL1778	

*1：すべての負荷をAC100V出力に接続した場合、最大出力容量は4000VA / 4000Wとなります。

SRT8KXLJ の場合、SRT5KTFJ を2台用意することにより7600W(最大出力容量)を得ることができます。2台使用する場合は別途、背面パネル(SRT008)を別途ご購入いただき、UPS に搭載していただく必要があります。

SRT10KXLJ の場合、SRT5KTFJ を2台用意することにより9200W(最大出力容量)を得ることができます。2台使用する場合は別途、背面パネル(SRT008)を別途ご購入いただき、UPS に搭載していただく必要があります。

*2：ラック搭載時には別売のSRTRK2 が必要となります。ラックに搭載する場合は、UPS本体の上に設置してください。また、ラックの奥行き(レール取り付け部)が685mm~910mmである必要があります。

*3：ラック搭載時には別売のSURTRK2 が必要となります。ラックに搭載する場合は、UPS本体の上に設置してください。

また、ラックの奥行き(レール取り付け部)が685mm~910mmである必要があります。



SRT5KTFJ



SURT004

SRT / SURT アクセサリー諸元表

サービスパイパスパネル

製品名	APC Service Bypass Panel - 200V;30A	APC Service Bypass Panel - 200V;100A
製品型番	SBP5000RMT2U	SBP10KRMT4U
無償保証期間	2年間	
入力	AC200V単相 2線アース付き	
定格入力電圧	50 / 60Hz	
最大入力電流	24A	100A
入力ケーブル長(mm)	約3m	—
入力プラグ形状	NEMA L6-30P	ハードワイヤー接続*1
出力	AC200V単相 2線アース付き	
定格出力容量	50 / 60Hz	
最大出力容量	4800VA / 4800W	20000VA / 20000W
最大出力電流	24A	100A
出力コンセント形状	NEMA L6-30R×2個 / NEMA L6-20R×2個	NEMA L6-30R×3個 / NEMA L6-20R×3個
スイッチ切り替え時間	2ms(標準)	5ms(標準)
UPS入出力	AC200V単相 2線アース付き	
定格電圧	50 / 60Hz	
最大定格電流	24A	100A
UPS入力コンセント形状	NEMA L6-30R	ハードワイヤー接続*1
UPS出力プラグ形状	NEMA L6-30P	ハードワイヤー接続*1
UPS出力ケーブル長	約3m	—
寸法・質量	タワー / ラック*2	
質量(kg)	約14	約22
梱包質量(kg)	約25	約34
設置形態	タワー / ラック*2	
ラックマウント	対応2U	対応4U
外形寸法 高さ×幅×奥行き(mm)	87×432×610	178×432×673
梱包寸法 高さ×幅×奥行き(mm)	195×598×980	195×600×980
環境	最大高度 3,000メートル、湿度 0~95%、温度 0~40℃(結露なきこと)	
使用環境	最大高度 15,000メートル、湿度 0~95%、温度 15~45℃(結露なきこと)	
保管環境	最大高度 15,000メートル、湿度 0~95%、温度 15~45℃(結露なきこと)	

*1：ハードワイヤー接続用の電源ケーブルはお客様にてご用意ください。また不測の事態を避けるため、ハードワイヤー接続は有資格者(電気工事士)にご依頼ください。

*2：ラックレールは同梱されています。ラックの奥行き(レール取り付け部)が610mm~910mmであることが必要です。



SBP5000RMT2U



SBP10KRMT4U

背面パネル

製品名	APC Smart-UPS SRT 5kVA Output HW Kit	APC Smart-UPS SRT 8kVA / 10kVA PDU、208V(6) L6-30
製品型番	SRT001	SRT008
UPS出力コンセント	ハードワイヤー*1	NEMA L6-30R×6個
質量(kg)	約0.6	約2.2
梱包質量(kg)	約0.8	約2.6

*1：ハードワイヤー接続用の電源ケーブルはお客様にてご用意ください。また、ハードワイヤー接続は有資格者(電気工事士)に必ずご依頼ください。



SRT001



SRT008

Smart-UPS SRT バックアップ時間表(100V)



UPS本体
SRT1000XLJ



拡張バッテリーパック
SRT48BPJ

最大出力 VA	最大出力 W	拡張バッテリーパック数										
1000	900	0	1	2	3	4	5	6	7	8	9	10
VA	W	バックアップ時間標準値 (単位:分)										
56	50	255	—	—	—	—	—	—	—	—	—	—
117	105	130	—	—	—	—	—	—	—	—	—	—
222	200	67	232	408	590	777	968	1162	1359	1558	1759	1962
333	300	43	—	—	—	—	—	—	—	—	—	—
378	340	38	—	—	—	—	—	—	—	—	—	—
444	400	30	112	198	287	378	472	567	663	761	859	959
500	450	27	87	174	253	317	416	500	586	672	759	847
555	500	24	—	—	—	—	—	—	—	—	—	—
667	600	18	71	127	186	245	306	368	431	495	559	624
750	675	15	—	—	—	—	—	—	—	—	—	—
900	810	13	51	91	134	177	221	266	312	358	405	452
1000	900	10	45	81	119	158	197	238	278	320	361	403

※ 数値に関してはあくまでも参考値であり、実際のバックアップ時間は充電状態、周囲温度、使用年数などにより異なります。

※ 表内では負荷機器の消費電力(W値)がUPSの容量を超過している場合がありますが、ご使用いただく際は負荷容量(VA / W)をUPSの容量内に収める必要があります。



UPS本体
SRT1500XLJ



拡張バッテリーパック
SRT72BPJ

最大出力 VA	最大出力 W	拡張バッテリーパック数										
1500	1350	0	1	2	3	4	5	6	7	8	9	10
VA	W	バックアップ時間標準値 (単位:分)										
200	180	87	296	519	750	987	1229	1476	1725	1978	2233	2491
300	270	56	193	339	490	646	804	966	1129	1295	1462	1631
400	360	40	141	249	361	476	593	712	833	955	1078	1203
500	450	31	111	196	284	375	467	561	656	752	850	948
600	540	25	91	161	233	308	384	461	539	619	699	780
700	630	21	76	136	197	260	325	390	457	524	592	661
900	810	15	57	103	150	198	247	297	348	399	451	503
1000	900	13	51	91	133	176	220	265	310	356	402	449
1100	990	12	46	82	120	159	198	239	280	321	363	405
1200	1050	11	43	77	112	149	186	224	262	301	340	380
1300	1170	9	38	68	100	132	165	199	233	267	302	337
1500	1350	7	32	58	85	113	141	170	199	229	258	289

※ SRT1500XLJ の標準入力プラグ(NEMA 5-15P)における最大出力は1200VAであるため、1200VA以上の出力が必要な場合には、入力プラグをNEMA 5-20P、L5-20P に変更する必要があります。

※ 数値に関してはあくまでも参考値であり、実際のバックアップ時間は充電状態、周囲温度、使用年数などにより異なります。

※ 表内では負荷機器の消費電力(W値)がUPSの容量を超過している場合がありますが、ご使用いただく際は負荷容量(VA / W)をUPSの容量内に収める必要があります。



UPS本体
SRT2400XLJ



拡張バッテリーパック
SRT96BPJ

最大出力 VA	最大出力 W	拡張バッテリーパック数										
2400	2160	0	1	2	3	4	5	6	7	8	9	10
VA	W	バックアップ時間標準値 (単位:分)										
240	216	107	363	635	919	1209	1505	1807	2112	2421	2734	3049
400	360	61	209	366	530	698	870	1044	1221	1400	1581	1763
600	540	38	134	236	341	450	561	673	788	903	1020	1138
800	720	27	97	172	249	329	410	492	576	661	746	833
1000	900	20	75	134	195	257	321	386	452	518	585	653
1200	1080	16	61	109	159	211	263	316	370	425	480	536
1400	1260	13	51	92	134	178	222	267	313	359	405	453
1600	1440	11	44	79	116	153	192	230	270	310	350	391
1800	1620	9	38	69	101	134	168	202	237	272	308	344
2000	1800	8	34	61	90	120	150	180	211	242	274	306
2200	1980	7	30	55	81	107	135	162	190	218	247	276
2400	2160	6	27	50	73	97	122	147	173	198	224	250

※ 数値に関してはあくまでも参考値であり、実際のバックアップ時間は充電状態、周囲温度、使用年数などにより異なります。

※ 表内では負荷機器の消費電力(W値)がUPSの容量を超過している場合がありますが、ご使用いただく際は負荷容量(VA / W)をUPSの容量内に収める必要があります。

Smart-UPS SRT バックアップ時間表(200V)



UPS本体
SRT5KXLJ



拡張バッテリーパック
SRT192BPJ

最大出力 VA	最大出力 W	拡張バッテリーパック数										
		0	1	2	3	4	5	6	7	8	9	10
VA	W	バックアップ時間標準値(単位:分)										
800	700	49	169	297	429	566	705	846	990	1134	1282	1429
1500	1400	22	80	142	206	273	340	408	478	548	620	691
2000	1800	16	61	108	157	208	260	312	365	419	473	528
2800	2500	10	42	75	110	145	182	219	257	294	333	371
3300	3000	8	34	61	90	119	149	179	210	241	273	305
4000	3400	7	29	53	78	104	130	156	183	210	238	266
4500	4000	5	24	44	65	87	108	131	153	176	199	223
5200	4600	4	20	38	55	74	93	112	132	151	171	191

※ 数値に関してはあくまでも参考値であり、実際のバックアップ時間は充電状態、周囲温度、使用年数などにより異なります。

※ 表内では負荷機器の消費電力(W値)がUPSの容量を超過している場合がありますが、ご使用いただく際は負荷容量(VA / W)をUPSの容量内に収める必要があります。



UPS本体
SRT8KXLJ



拡張バッテリーパック
SRT192BP2J

最大出力 VA	最大出力 W	拡張バッテリーパック数										
		0	1	2	3	4	5	6	7	8	9	10
VA	W	バックアップ時間標準値(単位:分)										
800	760	97	209	327	449	574	701	830	960	1092	1225	1360
1000	950	75	164	257	353	451	550	652	754	858	963	1069
1500	1425	47	105	165	226	290	354	419	485	552	620	688
2000	1900	34	76	120	165	211	258	306	355	404	453	503
2500	2375	26	59	93	129	165	202	240	278	316	355	394
3000	2850	21	48	76	105	135	165	196	227	259	291	323
3500	3325	17	40	64	88	113	139	165	192	218	245	273
4000	3800	14	34	55	76	98	120	142	165	188	212	235
5000	4750	10	26	42	59	76	93	111	129	147	165	184
6000	5700	8	21	34	48	62	76	90	105	120	135	150
7000	6650	6	17	28	40	52	64	76	88	101	114	126
8000	7600	5	14	24	34	44	55	65	76	87	98	109

※ 数値に関してはあくまでも参考値であり、実際のバックアップ時間は充電状態、周囲温度、使用年数などにより異なります。

※ 表内では負荷機器の消費電力(W値)がUPSの容量を超過している場合がありますが、ご使用いただく際は負荷容量(VA / W)をUPSの容量内に収める必要があります。



UPS本体
SRT10KXLJ



拡張バッテリーパック
SRT192BP2J

最大出力 VA	最大出力 W	拡張バッテリーパック数										
		0	1	2	3	4	5	6	7	8	9	10
VA	W	バックアップ時間標準値(単位:分)										
1000	950	75	163	255	351	448	547	648	750	853	958	1063
1500	1425	47	104	164	225	288	352	417	483	549	617	685
2000	1900	34	75	119	164	210	257	304	353	401	451	500
2500	2375	26	58	93	128	164	201	238	276	314	353	392
3000	2850	20	47	75	104	134	164	195	226	257	289	321
4000	3800	14	34	54	75	97	119	142	164	187	211	234
5000	4750	10	26	42	59	76	93	110	128	146	164	183
6000	5700	8	21	34	47	61	76	90	105	119	134	149
7000	6650	6	17	28	40	51	63	76	88	100	113	126
8000	7600	5	14	24	34	44	54	65	76	86	97	108
9000	8550	4	12	21	29	38	47	57	66	76	85	95
10000	9500	3	10	18	26	34	42	50	59	67	76	84

※ 数値に関してはあくまでも参考値であり、実際のバックアップ時間は充電状態、周囲温度、使用年数などにより異なります。

※ 表内では負荷機器の消費電力(W値)がUPSの容量を超過している場合がありますが、ご使用いただく際は負荷容量(VA / W)をUPSの容量内に収める必要があります。

SURT18KRMXLJ + SURT192RMXLBP2J

増設バッテリーパック数		拡張バッテリーパック数										
VA	W	0	1	2	3	4	5	6	7	8	9	10
VA	W	バックアップ時間標準値(単位:分)										
1400	1000	160	347	542	743	949	1159	1372	1588	1806	2024	2242
2800	2000	79	174	273	376	481	587	696	806	917	1028	1139
5000	4000	37	83	131	182	233	285	338	392	447	502	557
10000	8000	15	38	60	85	109	134	160	186	212	238	264
17500	14000	6	19	31	45	58	71	85	100	114	128	142
18000	16000	5	15	27	38	50	61	73	86	98	110	122

※ 上記数値はあくまでも参考値であり、実際のバックアップ時間は充電状態、周囲温度、使用年数等により異なります。

※ 拡張バッテリーパックは、UPS本体に最大10台までの接続が可能です。

※ 表内では負荷機器の消費電力(W値)がUPSの容量を超過している場合がありますが、ご使用いただく際は負荷容量(VA / W)をUPSの容量内に収める必要があります。

Smart-UPS Lithium-ion UPS 400VA 100V

Smart-UPS Lithium-ion 仕様

製品名	Smart-UPS Lithium-ion UPS 400VA 100V		
製品型番	SCL400RMJ1U		
全般			
運転方式	常時商用運転方式		
無償保証期間	5年間		
入力			
定格入力電圧	AC100V単相		
入力電圧許容範囲	AC90~110V単相(初期値)		
定格入力周波数	50 / 60Hz(自動検出)		
入力周波数許容範囲	47~63Hz		
入力プラグ形状	NEMA 5-15P		
最大入力電流(A)	5		
入力ケーブル長(mm)	1800		
出力			
出力コンセント形状	NEMA 5-15R×4個		
スイッチ出力コンセントグループ数	グループ1 : NEMA 5-15R×1個 グループ2 : NEMA 5-15R×1個		
最大出力容量(VA / W)	400 / 400		
定格出力電圧	AC100V		
出力電圧精度(バッテリー運転時)	±8%		
出力周波数(バッテリー運転時)	50 / 60±1Hz		
最大負荷時効率	約96%		
停電切り替え時間(ms)	5(標準)、10(最大)		
出力波形	正弦波出力		
ランタイム時間(100%負荷)	4分		
バッテリー			
バッテリータイプ	リチウムイオン		
交換用バッテリーキット	発売未定		
バッテリー容量(Wh)	46.08Wh		
90%までの充電時間 (UPS内蔵バッテリー)	約12時間		
バッテリー			
推奨バッテリー交換時期(放電の回数と周囲温度により変わる)*1	9.5~10年@5~25°C / 6.5~7年@30°C 4.5~5年@35°C / 3~3.5年@40°C		
寸法・質量			
外形寸法 高さ×幅×奥行き(mm)	44×432×232		
梱包寸法 高さ×幅×奥行き(mm)	168×590×337		
設置形態	タワー / ラック*2		
ラックマウント搭載時 (EIA 規格19インチラック)	対応1U		
正味質量(kg)	約4.0		
梱包質量(kg)	約6.0		
環境			
使用環境	最大高度3,000メートル、湿度0~95%、 温度0~40°C(結露なきこと)		
保管環境	最大高度15,000メートル、湿度0~95%、 温度-15~45°C(結露なきこと)		
1mの距離での可聴ノイズ	45dB以下		
規格			
EMC規格	VCCI ClassA、IEC 62040-2		
安全規格	UL 1778		
UPS電源管理ソフトウェア(別売)			
PowerChute Business Edition	○(v10.0以上)		
インターフェース	USB(Type A)*3		
消費電力・発熱量(全負荷)			
消費電力(W)	通常時	13(オンライン運転時)	
消費電力(W)	充電時	18(オンライン運転時)	
発熱量(KJ / h)	通常/充電時	45(オンライン運転時)	

*1 : 交換目安は保証値ではありません。要バッテリー交換LED点灯の有無に関わらず、上記期間を経過した場合、バッテリーを定期交換することを推奨します。

*2 : タワー用ブラケット、ラックマウント用ブラケットは製品と同梱されています。

*3 : 接続は同梱のUSBケーブルをご使用ください。

各部名称

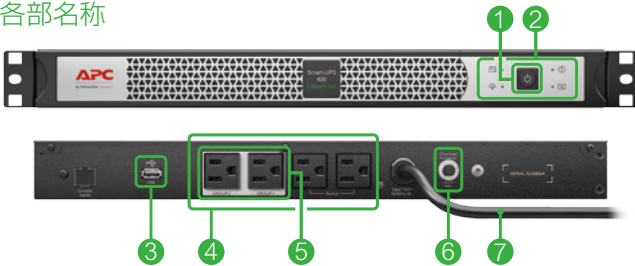

- ① 電源オン / オフボタン
- ② 各種LEDランプ
- ③ 通信用USBポート(Type A)
- ④ 電源保護コンセント
(NEMA 5-15R×4個)
- ⑤ グループコンセント
(グループ1×1個、グループ2×1個)
- ⑥ サーキットブレーカー
- ⑦ 入力コード(NEMA 5-15P)

バックアップ時間

最大出力(VA)		400
最大出力(W)		400
VA	W	バックアップ時間(単位:分)
50	50	34
100	100	18
150	150	12
200	200	9
250	250	7
300	300	6
400	400	4

*上記数値はあくまでも参考値であり、実際のバックアップ時間は放電状態、周囲温度、使用年数等により異なります。

Symmetra RM / LX 仕様

製品名	Symmetra RM 2kVAモデル	Symmetra RM 4kVAモデル	Symmetra RM 6kVAモデル	Symmetra LX 4kVA (8kラックマウントフレーム)	Symmetra LX 8kVA (8kラックマウントフレーム)
型番	SYH2K6RMJ	SYH4K6RMJ	SYH6K6RMJ	SYA4K8RMJ	SYA8K8RMJ
全般					
タイプ	ラックマウントタイプ				
運転方式	常時インバーター・力率補正を伴うダブルコンバージョン方式				
運転保証期間	2年間(7×24時間電話サポート付)				
標準パワーモジュール数	1(SYPM2KU)	1(SYPM2KU)	3(SYPM2KU)	1(SYPM4KP)	2(SYPM4KP)
標準バッテリーモジュール数	1(SYBT2FR)	2(SYBT2FR)	3(SYBT2FR)	1(SYBT5FR)	2(SYBT5FR)
搭載可能 パワーモジュール数 / 1フレーム	4			3	
搭載可能バッテリー モジュール数 / 1フレーム	6 ※ SYPM2KU×1の場合	5 ※ SYPM2KU×2の場合	4 ※ SYPM2KU×3の場合	2	
入力					
定格入力電圧	単相2線 AC200V			単相3線 AC100/200V	
入力電圧範囲 ※ 全負荷にて	155-276V			78-138V(L-N)、156-276V(L-L)	
定格入力周波数(Hz)	50 / 60(自動選定)				
最大入力電流 ※ 入力電圧最低、バッテリー充電中	35A(パワーモジュール全数実装時)			50A(パワーモジュール全数実装時)	
入力ブレーカー	50A				
入力形態	NEMA L6-30P又はハードワイヤー (出力5kVA以上の場合は、ハードワイヤー接続が必要)			ハードワイヤー接続	
入力力率	>0.98(全負荷)				
最大入力電力(W) ※ バッテリー充電中	5700(パワーモジュール全数実装時)			7547(パワーモジュール全数実装時)	
出力					
定格出力容量(VA)	2000	4000	6000	4000	8000
定格出力容量(W)	1400	2800	4200	2800	5600
定格出力電圧	単相2線 AC200V			単相3線 AC100 / 200V	
出力電圧精度	±3%				
出力周波数(Hz)	50 / 60				
標準出力形態	NEMA L6-30R×1、NEMA L6-20R×2			NEMA L5-20R×4、NEMA L14-30R×2	
オプション出力形態	—			背面パネル(スロット×2)、ハードワイヤー接続	
電圧波形歪率	全負荷にて 2%以下(線形負荷)又は5%以下(非線形負荷)				
最大負荷時効率	>89%			>90%	
サポートされるクレストファクタ	5:1				
過負荷耐量	105% : 4秒間				
出力波形	正弦波				
バイパス種類	手動バイパスおよび自動バイパス				
バイパス切り替え時間(ms)	6(標準)				
バッテリー					
バッテリータイプ	小形シール鉛蓄電池				
バッテリー容量 / モジュール(V / AH)	12 / 5(10個)			12 / 9(10個)	
バッテリー通常寿命	5~25℃の使用条件で、バッテリーの取替え時期は2.5年(放電の回数と周囲温度により変わる)				
バックアップ時間の延長	SYBT2FR、SYRMXR4(SYBT2FRを4個搭載可能)			SYBT5FR、SYBFXR3RMJ(SYBT5FRを3個搭載可能)	
寸法・質量					
製品寸法(mm)	360(H)×480(W)×730(D)			571(H)×483(W)×739(D)	
ラックマウント搭載時	8U			13U	
製品質量(kg)	約75	約105	約135	約119	約163
管理					
弊社製対応UPS電源管理ソフト	PowerChute Network Shutdown(別売)				
インターフェース	RS232C、SmartSlot、EPO				
遠隔管理	Network Management Card 2EM(AP9631J)(標準バンドル)により、LAN経由で遠隔管理可能				
発熱量(モジュールフル実装時)					
通常時・全負荷(W)	378			1021	
充電時・全負荷(W)	967			1897	
添付品					
ラックマウント用レール	標準添付				
同梱品	ユーザーマニュアル、通信カードユーザーマニュアル、通信ケーブル、温度感知プローブ				
環境					
使用環境	最大高度3,000m、温度0~40℃、湿度0~95%以下(結露なきこと)				
保管環境	最大高度15,000m、温度-15~45℃、湿度0~95%以下(結露なきこと)				
規格					
EMC規格	VCCI Class A				
安全規格	UL1778、IEC950			UL1778	

火災予防条例の適用について

Symmetra RM のバッテリーユニット(SYBT2FR)を16個以上使用する場合、Symmetra LX のバッテリーユニット(SYBT5FR)を9個以上使用する場合、バッテリー容量の合計が4800Ah・セル以上となるため、火災予防条例が適用され、装置を専用不燃区画内に設置する必要があります。(火災予防条例準則第11条、13条)

Symmetra RM / LX 仕様

製品名	Symmetra LX 8kVA (16kラックマウント フレーム)	Symmetra LX 12kVA (16kラックマウント フレーム)	Symmetra LX 16kVA (16kラックマウント フレーム)	Symmetra LX 8kVA (16kタワーフレーム)	Symmetra LX 12kVA (16kタワーフレーム)	Symmetra LX 16kVA (16kタワーフレーム)
製品型番	SYA8K16RMJ	SYA12K16RMJ	SYA16K16RMJ	SYA8K16JXR	SYA12K16JXR	SYA16K16JXR
全般						
タイプ	ラックマウントタイプ			タワータイプ		
運転方式	常時インバーター・力率補正を伴うダブルコンバージョン方式					
無償保証期間	2年間(7×24時間電話サポート付)					
標準パワーモジュール	2(SYPM4KP)	3(SYPM4KP)	4(SYPM4KP)	2(SYPM4KP)	3(SYPM4KP)	4(SYPM4KP)
標準バッテリーモジュール数	2(SYBT5FR)	3(SYBT5FR)	4(SYBT5FR)	2(SYBT5FR)	3(SYBT5FR)	4(SYBT5FR)
搭載可能 パワーモジュール数 / 1フレーム	5					
搭載可能 バッテリーモジュール数 / 1フレーム	4			7		
入力						
定格入力電圧	単相3線 AC100 / 200V					
入力電圧範囲 ※全負荷にて	78-138V(L-N)、156-276V(L-L)					
定格入力周波数(Hz)	50 / 60(自動選定)					
最大入力電流 ※入力電圧最低、バッテリー充電中	98A(/パワーモジュール全数実装時)					
入力ブレーカー	100A					
入力形態	ハードワイヤー接続					
入力力率	>0.98(全負荷)					
最大入力電力(W) ※バッテリー充電中	14642(/パワーモジュール全数実装時)					
出力						
定格出力容量(VA)	8000	12000	16000	8000	12000	16000
定格出力容量(W)	5600	8400	11200	5600	8400	11200
定格出力電圧	単相3線 AC100 / 200V					
出力電圧精度	±3%					
出力周波数(Hz)	50 / 60					
標準出力形態	NEMA L5-20R×8、NEMA L14-30R×4			ハードワイヤー接続		
オプション出力形態	背面パネル(スロット×4)、ハードワイヤー接続			背面パネル(スロット×3)		
電圧波形歪率	全負荷にて 2%以下(線形負荷)又は5%以下(非線形負荷)					
最大負荷時効率	>90%					
サポートされるクレストファクタ	5:1					
過負荷耐量	105% : 4秒間					
出力波形	正弦波					
バイパス種類	手動バイパスおよび自動バイパス					
バイパス切り替え時間(ms)	6(標準)					
バッテリー						
バッテリータイプ	小形シール鉛蓄電池					
バッテリー容量 / モジュール(V / AH)	12 / 9(10個)					
バッテリー通常寿命	5~25℃の使用条件で、バッテリーの取替え時期は2.5年(放電の回数と周囲温度により変わる)					
バックアップ時間の延長	SYBT5FR、SYBFXR3RMJ(SYBT5FRを3個搭載可能)			SYBT5FR、SYBFXR9J(SYBT5FRを9個搭載可能)		
寸法・質量						
製品寸法(mm)	837(H)×483(W)×739(D)			1161(H)×483(W)×739(D)		
ラックマウント搭載時	19U					
製品質量(kg)	約184	約228	約272	約233	約277	約321
管理						
弊社製対応UPS電源管理ソフト	Power Chute Network Shutdown(別売)					
インターフェース	RS232C、SmartSlot、EPO					
遠隔管理	Network Management Card 2EM(AP9631J)(標準バンドル)により、LAN経由で遠隔管理可能					
発熱量(モジュールフル実装時)						
通常時・全負荷(W)	1464					
充電時・全負荷(W)	3022					
添付品						
ラックマウント用レール	標準添付			-		
同梱品	ユーザーマニュアル、通信カードユーザーマニュアル、通信ケーブル、温度感知プローブ					
環境						
使用環境	最大高度3,000m、温度0~40℃、湿度0~95%以下(結露なきこと)					
保管環境	最大高度15,000m、温度-15~45℃、湿度0~95%(結露なきこと)					
規格						
EMC規格	VCCI Class A					
安全規格	UL 1778					

Symmetra RM / LX 仕様

ステップダウントランスフォーマー仕様

製品名		Step-Down Transformer			
型番	SYTF2J	SYTF3J	型番	SYTF2J	SYTF3J
入力	その他				
定格入力電圧	AC200V単相		最大負荷時発熱量(W)	350	
定格入力周波数(Hz)	50 / 60		寸法・質量		
許容入力電圧範囲(VAC)	180-220		製品寸法(mm)	90(H)×480(W)×660(D)	
許容入力周波数範囲(Hz)	47-63		製品質量(kg)	約43	
入力形態	L6-30P		電源ケーブル長(mm)	900	
出力	環境				
出力容量(VA /W)	3500 / 3500		使用環境	最大高度3,000m、温度0~40℃、 湿度0~95%以下(結露なきこと)	
標準出力電圧(VAC)	100V		保管環境	最大高度15,000m、温度-15~45℃、 湿度0~95%(結露なきこと)	
出力形態	NEMA 5-15R(5-20R 兼用：Tスロット)×12個	NEMA L5-20R×4個	規格		
最大負荷時効率	90%		安全規格	UL1778、CSA107.1	
出力ブレーカー	15A(4個)	20A(4個)			

※ ランタイムの数値に関してはあくまでも参考値であり、実際のバックアップ時間は充電状態、周囲温度、使用年数などにより異なります。

Symmetra RM バックアップ時間表

製品型番	VA	700	1400	2100	2800	3500	4200	5600	7000	8400	9800	11200	12600	14000	15400	最大負荷 接続時
	W	500	1000	1500	2000	2500	3000	4000	5000	6000	7000	8000	9000	10000	11000	
SYH2K6RMJ		42	19	—	—	—	—	—	—	—	—	—	—	—	—	12
SYA4K8RMJ		61	30	18	13	9	—	—	—	—	—	—	—	—	—	7
SYH4K6RMJ		82	42	27	19	14	—	—	—	—	—	—	—	—	—	12

Symmetra LX バックアップ時間表

製品型番	VA	700	1400	2100	2800	3500	4200	5600	7000	8400	9800	11200	12600	14000	15400	最大負荷 接続時
	W	500	1000	1500	2000	2500	3000	4000	5000	6000	7000	8000	9000	10000	11000	
SYA8K8RMJ		115	62	41	30	23	18	13	9	—	—	—	—	—	—	8
SYA8K16RMJ		115	62	41	30	23	18	13	9	—	—	—	—	—	—	8
SYA8K16JXR		115	62	41	30	23	18	13	9	—	—	—	—	—	—	8
SYH6K6RMJ		116	63	43	31	24	19	13	—	—	—	—	—	—	—	12
SYA12K16RMJ		159	91	62	47	37	30	21	16	13	10	8	—	—	—	8
SYA12K16JXR		159	91	62	47	37	30	21	16	13	10	8	—	—	—	8
SYA16K16RMJ		195	117	87	63	50	42	30	23	19	15	13	11	9	8	8
SYA16K16JXR		195	117	87	63	50	42	30	23	19	15	13	11	9	8	8
SYA4K8RMJ+ SYARMXR3B3J		293	150	98	72	57	—	—	—	—	—	—	—	—	—	50
SYA8K8RMJ+ SYARMXR3B3J		322	177	119	89	70	58	42	32	—	—	—	—	—	—	28
SYA8K16RMJ+ SYARMXR3B3J		322	177	119	89	70	58	42	32	—	—	—	—	—	—	28
SYA8K16JXR+ SYAXR9B9J		768	424	289	217	172	142	105	82	—	—	—	—	—	—	72
SYA12K16RMJ+ SYARMXR3B3J		345	200	138	105	83	69	51	40	32	27	22	—	—	—	21
SYA12K16JXR+ SYAXR9B9J		740	431	300	228	183	152	113	89	73	61	53	—	—	—	50
SYA16K16RMJ+ SYARMXR3B3J		363	220	156	119	96	80	59	47	38	32	27	23	20	18	18
SYA16K16JXR+ SYAXR9B9J		717	437	311	239	193	162	121	95	78	66	57	50	45	40	39













BK 仕様

バックアップ時間

最大出力 (VA)		750
最大出力 (W)		450
VA	W	バックアップ時間 (単位:分)
83	50	107
167	100	63
250	150	42
333	200	29
500	300	11
667	400	6
750	450	5

※上記数値はあくまでも参考値であり、実際のバックアップ時間は放電状態、周囲温度、使用年数等により異なります。

主な保護デバイス

ホームオフィス	エンターテイメント	スマートホーム
ルーター 	ゲーム機 	WiFiアクセスポイント 
デスクトップPC 	TV 	スマートスピーカー 
モニター 	ミュージックサーバー 	ホームセキュリティ 
ディスクストレージ 	スピーカー 	セキュリティカメラ 

APC BKシリーズ 仕様

製品名	APC UPS BK 750VA 100V		
製品型番	BK750M-JP		
入力	バッテリー		
運転方式	ラインインタラクティブ方式	バッテリータイプ	小型シール鉛蓄電池 (長寿命タイプ)
定格入力電圧	AC100V 単相2線アース付き	90%までの充電時間 (負荷50%時)	6時間
入力電圧許容範囲 (初期設定)	82V-116V	期待寿命 (5~25℃) *1	4~5年
定格入力周波数 (自動検出)	50/60Hz +/- 5Hz	バッテリー交換	不可
入力プラグの形状	NEMA 5-15P	回線保護	
入力ケーブル長	1.8m	ネットワーク回線保護	10 / 100 / 1000 Base-T
消費電力 (通常時 / 充電時)	9W / 34W	寸法・質量	
定格入力電流	7.8A	寸法 (高さ×幅×奥行)	19×14×39 cm
サーキットブレーカー	リセット可能なサーキットブレーカー (10A)	正味質量	10.7 kg
出力		梱包質量	11.7 kg
コンセント数	バッテリーバックアップ+サージ保護×6個	環境	
サージ・ノイズフィルター	あり	動作温度	0℃~40℃
出力電力容量	750VA / 450W	保管温度	-15℃~45℃
定格出力電圧 (バッテリー運転時)	100V +/- 8%	動作時相対湿度	0~95% (結露なきこと)
定格出力周波数 (バッテリー運転時)	50/60Hz +/-1Hz (自動検出)	動作時の高度	0~3,000m
切り替え時間	通常6ms / 最大10ms	その他	
出力波形 (バッテリー出力時)	正弦波	UPS電源管理ソフトウェア *2	PowerChute Personal Edition v3.1 (対応OS : Windows 8.1 / 10)
		インターフェイスボード	USB Type-A (充電用、DC5V/2A) USB Type-B (通信用)
		付属品	UPS本体、USB通信ケーブル、2P-3P変換アダプター、製品マニュアル
		規格	PSE

*1: 期待寿命は保証値ではなく、放電の回数や周囲温度により変動します。上記期間を経過した場合は新しい製品へ交換することを推奨します。

*2: UPS 本体には同梱されていません。

弊社Webサイト <http://www.apc.co.jp/download/> にアクセスし、ソフトウェア製品メニューからダウンロードしてください。

ES仕様

製品名	APC ES 425VA Battery Backup and Surge Protector 100V		APC ES 550 9 Outlet 550VA 1 USB 100V	APC ES 750 9 Outlet 750VA 2 USB 100V
製品型番	BE425M-JP		BE550M1-JP	BE750M2-JP
入力				
運転方式	常時商用			
定格入力電圧	AC100V 単相2線アース付き			
入力電圧許容範囲(初期設定)	87V~114V		90V~110V	
定格入力周波数(自動検出)	50 / 60Hz			
入力プラグの形状	NEMA 5-15 ライトアングルプラグ			
入力ケーブル長	1.52m			
消費電力(通常時 / 充電時)	4W / 13W		7W / 26W	9W / 26W
定格入力電流	6A		12A	
サーキットブレーカー	リセット可能なサーキットブレーカー(7A)		リセット可能なサーキットブレーカー(15A)	
出力				
コンセント数	バッテリーバックアップ+サージ保護×4個 サージ保護のみ×2個		バッテリーバックアップ+サージ保護×6個 サージ保護のみ×3個	バッテリーバックアップ+サージ保護×6個 サージ保護のみ×3個
サージ・ノイズフィルター	あり			
出力電力容量	425VA / 255W		550VA / 330W	750VA / 450W
定格出力電圧(バッテリー運転時)	100V +/-8%			
定格出力周波数(バッテリー運転時)	50 / 60Hz +/-1Hz(自動検出)			
切り替え時間	通常4ms / 最大10ms		通常6ms / 最大10ms	
出力波形(バッテリー出力時)	矩形波*1			
USB急速充電ポート				
USB充電出力	—		10.5W / 5V / 2.1A	12W / 5V / 2.4A
USB充電タイプ	—		1-USB A-Type	2-USB A-Type
USB規格	—		USB BC 1.2	
ランタイム				
インターネットモデム+ルーター (10ワット)	2.3時間		5.1時間	5.9時間
エントリーレベルパソコン (40ワット)	48分間		89分間	90分間
ノートパソコン+ネットワーク機器 (80ワット)	20分間		40分間	41分間
ミッドレンジパソコン+20インチ LCDモニター+ノートパソコン+ ネットワーク機器 (180ワット)	6分間		12分間	14.8分間
バッテリー				
バッテリータイプ	小型シール鉛蓄電池(長寿命タイプ)			
90%までの充電時間(負荷50%時)	8時間		10時間	8時間
期待寿命(5~25℃)	3~5年		4~5年	
交換用バッテリーキット型番	—*2		APCRBC122J	RBC17J
寸法・質量				
寸法(高さ×幅×奥行)	14.02cm×25.35cm×10.5cm		13.9cm×32.7cm×10.5cm	
正味質量	2.95kg		4.3kg	4.6kg
環境				
動作温度	0℃~40℃			
保管温度	-20℃~50℃		-15℃~45℃	
動作時相対湿度	0~95%(結露なきこと)			
動作時の高度	0~3,000 m			
その他				
UPS電源管理ソフトウェア	—*3		PowerChute Personal Edition v3.1*4	
インターフェイスポート	—		USB	
無償保証期間	3年間			
付属品	ユーザーズマニュアル 入力プラグ変換アダプター		ユーザーズマニュアル、USB通信ケーブル、入力プラグ変換アダプター	
規格	IEC62040-1、-2		電気用品安全法 J60950-1、J55022、J30001	

*1: PFC(力率改善回路)電源を使用した機器と本製品を接続すると、本製品または接続機器が故障することがあります。

*2: バッテリー交換ができない構造になっています。バッテリーが寿命となった場合はUPS本体ごと弊社リサイクルセンターにお送りください。(送料元払い)
Trade-UPSプログラムをご利用いただく場合は送料無料でとなります。詳細はこちら: <https://clubapc.jp/tradeups/>

*3: パソコンのシャットダウン機能はございません。

*4: UPS本体には同梱されていません。弊社Webサイト <https://www.apc.com/shop/jp/ja/tools/software-firmware/> にアクセスし、ソフトウェア製品メニューからPowerChute Personal Edition をダウンロードしてください。

* USB急速充電ポートをご利用いただく前に、接続する機器およびケーブルの仕様をご確認ください。

* ランタイムの数値に関してはあくまでも参考値であり、実際のバックアップ時間は充電状態、周囲温度、使用年数等により異なります。

RS 仕様

製品名	APC RS 400VA Sinewave Battery Backup 100V		APC RS 550VA Sinewave Battery Backup 100V		APC RS 1000VA Sinewave Battery Backup 100V		APC RS 1200VA Sinewave Battery Backup 100V	
製品型番	BR400S-JP		BR550S-JP		BR1000S-JP		BR1200S-JP	
入力								
運転方式	ラインインタラクティブ方式							
定格入力電圧	AC100V 単相2線アース付き							
入力電圧許容範囲(初期設定)	82V~123V							
定格入力周波数(自動検出)	50 / 60 Hz							
入力プラグの形状	NEMA 5-15P							
入力ケーブル長	1.8m							
消費電力(通常時 / 充電時)	5W / 15W				15W / 39W			
定格入力電流	8A				12A			
サーキットブレーカー	リセット可能なサーキットブレーカー(10A)				リセット可能なサーキットブレーカー(15A)			
出力								
コンセント数	バッテリーバックアップ+サージ保護×3個 / サージ保護のみ×3個				バッテリーバックアップ+サージ保護×4個 / サージ保護のみ×4個			
サージ・ノイズフィルター	あり							
出力電力容量	400VA / 240W		550VA / 330W		1000VA / 600W		1200VA / 720W	
定格出力電圧(バッテリー運転時)	100V +/-8%							
定格出力周波数(バッテリー運転時)	50/60Hz +/-1Hz(自動検出)							
切り替え時間	通常6ms / 最大10ms							
出力波形(バッテリー出力時)	正弦波							
ランタイム								
インターネットモデム+ルーター (10ワット)	2.7 時間				6.3時間		6.7時間	
ミニパソコン (Mac@mini 等) +20インチLCDモニター+ネットワーク機器 (40ワット)	62分間				139分間		160分間	
ノートパソコン+ネットワーク機器 (80ワット)	30.8分間				69分間		82分間	
デスクトップパソコン+20インチLCDモニター+ネットワーク機器 (140ワット)	15分間				36分間		44分間	
デスクトップパソコン+20インチLCDモニター+ネットワーク機器+NAS (180ワット)	10分間				26分間		32分間	
バッテリー								
バッテリータイプ	小型シール鉛蓄電池(長寿命タイプ)							
90%までの充電時間(負荷50%時)	12時間				8時間		10時間	
期待寿命(5~25℃)	4~5年							
交換用バッテリーキット型番	APCRBC122J				APCRBC123J		APCRBC124J	
回線保護								
ネットワーク回線保護	10 / 100 / 1000 Base-T							
寸法・質量								
寸法(高さ×幅×奥行)	19cm×9.1cm×31cm				25cm×10cm×38.2cm			
正味質量	6.8 kg		7.0 kg		11.3 kg		11.7 kg	
環境								
動作温度	0℃~40℃							
保管温度	-15℃~45℃							
動作時相対湿度	0~95%(結露なきこと)							
動作時の高度	0~3,000 m							
その他								
UPS電源管理ソフトウェア	PowerChute Personal Edition v3.0.2同梱*1							
インターフェイスポート	USB							
無償保証期間	3年間							
付属品	ユーザズマニュアル、ソフトウェアCD、USB通信ケーブル、入力プラグ変換アダプター							
規格	VCCI ClassB、UL1778							

*1: 最新バージョンについては弊社Webサイト <https://www.apc.com/shop/jp/ja/tools/software-firmware/> にアクセスし、ソフトウェア製品メニューから PowerChute Personal Edition をダウンロードしてください。
 ※ランタイムの数値に関してはあくまでも参考値であり、実際のバックアップ時間は充電状態、周囲温度、使用年数などにより異なります。

ES / RS バックアップ時間表

製品型番		BE425M-JP	BE550M1-JP	BE750M2-JP	BR400S-JP	BR550S-JP	BR1000S-JP	BR1200S-JP
最大出力VA		425	550	750	400	550	1000	1200
最大出力W		255	330	450	240	330	600	720
		バックアップ時間標準値(単位: 分)						
VA	W							
100	60	28	57	58	42	43	90	112
200	120	12	23	25	18	19	43	56
300	180	6	12	15	10	10	26	35
400	240	3.4	6.6	9.5	5.5	6	18	24
500	300	—	3.6	6.6	—	4	13	18
600	360	—	—	4.6	—	—	10	13
700	420	—	—	3.2	—	—	7	11
800	480	—	—	—	—	—	6	8
900	540	—	—	—	—	—	4	7
1000	600	—	—	—	—	—	3	5
1100	660	—	—	—	—	—	—	4
1200	720	—	—	—	—	—	—	3

SurgeArrest

ProtectNet 仕様

製品名	Ethernet 1000Base-T / 100Base-T / 10Base-T ネットワークサージプロテクター(RJ45)
製品型番	PNET1GB
用途	1000Base-T、100Base-T、10Base-T、Token Ring、ネットワーク インターフェースカード、 HUB、LAN機器を保護
保護回線	RJ-45コネクタの1-8
制限電圧	公称、60VDC
最大サージ電圧	$\pm 4000V(1.2 \times 50 \mu s)$
サイズ / 重量	10.4×4.7×2.8cm / 60g
保証期間	10年間
付属品	ネットワーク用パッチケーブル(15cm)

Rack Solutions

ラックソリューション データブック

 NetShelterシリーズと
アクセサリ適合表

 NetShelterシリーズの
図面集

NetShelter SXシリーズ	
製品紹介	
専用アクセサリ	
ケーブルマネジメント	
追加19インチマウントレール	
その他アクセサリ	
エアフローマネジメント	
	VED 垂直排気ダクト
	天井ファントレイ
	サイドエアフローダクト (Cisco 認定)
	ADU エアーディストリビューションユニット
	ARU エアーリムーバルユニット
その他	
天井配線システム トラフ&ラダー	
設置・固定用アクセサリ	
	架台設置用アクセサリ
	アンカー固定ブラケット
	スタビライザー
組み替え仕様	
	ドア
	天板
	サイドパネル
NetShelter CXシリーズ	
製品紹介	
専用アクセサリ	
ケーブルマネジメント	
その他アクセサリ	
エアフローマネジメント	
	ブランクパネル
	ファンブースターキット
固定棚 引き出し棚 キーボード棚	
耐震用部材	
NetShelter WXシリーズ	
NetShelter WX 6U Low-Profile Wall Mount Enclosure	専用アクセサリおよびオプション
NetShelter WX Single-Hinged Wall-mount Enclosure	専用アクセサリおよびオプション
NetShelter WX 13U w/Threaded Hole Vertical Mounting Rail Vented Front Door Black	専用アクセサリおよびオプション
NetShelter 4 ポストラックシリーズ	
製品紹介	
専用アクセサリ	
共通アクセサリ (NetShelter SXシリーズ/ NetShelter CXシリーズ/ NetShelter WXシリーズ/ NetShelter 4 ポストラック シリーズ)	
ケーブルマネジメント	
その他アクセサリ	
エアフローマネジメント	
	ブランクパネル
固定棚 引き出し棚 キーボード棚	
その他	
KVMスイッチ	メインユニット/サーバーモジュール/アクセサリケーブル
Rack LCD コンソール	
THK免震テーブル TSD型	
ラックマウントPDU & ATS (Automatic Transfer Switch)	
KVMスイッチとアクセサリの接続可否対応表	

NetShelter SXシリーズ(データセンター・サーバールーム用) 製品紹介

600mm 幅サーバーラック

特長

- 1 マルチベンダー対応のサーバーラック。
- 2 業界最高レベルの高さを実現。搬入、移動時に容易な高さ2m以下。(42Uラック、キャスター込み)
- 3 ラック天井を利用した豊富なアクセサリ対応 (42U以上)
- 4 InfraStruxure (電源空調トータルソリューション)のプラットフォームとしてのラック



製品名	NetShelter SX 12U 600mm幅		NetShelter SX 18U 600mm幅		NetShelter SX 24U 600mm幅	NetShelter SX 42U 600mm幅		NetShelter SX 45U 600mm幅		NetShelter SX 48U 600mm幅	
型番	AR3003	AR3103	AR3006	AR3106	AR3104	AR3100	AR3300	AR3105	AR3305	AR3107	AR3307
【製品仕様】											
質量(kg)	54	59	67	72	89	125	134	137	141	138	150
最大搭載荷重(静止荷重kg)	272		409		1364	1705					
最大搭載荷重(動荷重kg)	272		409		1023						
寸法(幅×高さ×奥行きmm)	600× 658× 900	600× 658× 1070	600× 925× 900	600× 925× 1070	600×1200×1070	600×1991× 1070	600×1991× 1200	600×2124× 1070	600× 2124× 1200	600×2258× 1070	600× 2258× 1200
ラックユニット	12		18		24	42		45		48	
フロントドア19インチ レール距離(mm)	64										
19インチレール間距離 (初期値mm)	641	737	641	737							
【標準付属品】											
	前後ドア・サイドパネル(鍵付き)										
	前後19インチレール・奥行きアジャストレール										
	ケーブルエントリーブラシ付き天板										
	キャスター・レベラー										
	連結キット										
	アースキット										
	M6ネジナット60セット(ケージナットツール付き)										
	Torx T30/#2 レンチ										

幅広サーバー&ネットワークラック

特長

- 1 マルチベンダー対応のサーバーラック。
- 2 サーバーと共にネットワーク機器を搭載可能。幅700mmと750mm2種類
- 3 ラック天井を利用した豊富なアクセサリ対応 (42U以上)
- 4 InfraStruxure (電源空調トータルソリューション)のプラットフォームとしてのラック



製品名	NetShelter SX 42U 700mm幅		NetShelter SX 42U 750mm幅		NetShelter SX 45U 750mm幅		NetShelter SX 48U 750mm幅	
型番	AR3130	AR3330X266	AR3150	AR3350	AR3155	AR3355	AR3157	AR3357
【製品仕様】								
質量(kg)	138	162	156	161	155	169	169	181
最大搭載荷重(静止荷重kg)	1705							
最大搭載荷重(動荷重kg)	1023							
寸法(幅×高さ×奥行きmm)	700×1991× 1070	700×1991× 1200	750×1991× 1070	750×1991× 1200	750×2124× 1070	750×2124× 1200	750×2258× 1070	750×2258× 1200
ラックユニット	42				45		48	
フロントドア19インチレール距離(mm)	64							
19インチレール間距離(初期値mm)	737							
【標準付属品】								
	前後ドア・サイドパネル(鍵付き)							
	前後19インチレール・奥行きアジャストレール							
	ケーブルエントリーブラシ付き天板							
	キャスター・レベラー							
	連結キット							
	アースキット							
	M6ネジナット60セット(ケージナットツール付き)							
	Torx T30/#2 レンチ							

Cisco 認定ネットワーキングラック



特長

- 1 Cisco 認定ラック
- 2 横吸気・横排気の大型スイッチに対応
- 3 Cisco向けアクセサリがオプションで準備
Nexus7018用

製品名	NetShelter SX 42U 750mm 幅 ネットワーキングラック		NetShelter SX 48U 750mm 幅 ネットワーキングラック
型番	AR3140	AR3340	AR3347
【製品仕様】			
質量 (kg)	156	161	185
最大搭載荷重 (静止荷重 kg)	1361		
最大搭載荷重 (動荷重 kg)	1023	1023	
寸法 (幅×高さ×奥行き mm)	750 × 1991 × 1070	750 × 1991 × 1200	750 × 2258 × 1200
ラックユニット	42		48
フロントドア 19 インチレール距離 (mm)	240	217	
19 インチレール間距離 (初期値 mm)	559	750	750
【標準付属品】			
	前後ドア・サイドパネル (鍵付き)		
	特殊前後 19 インチレール・奥行きアジャストレール		
	ケーブルエントリーブラシ付き天板		
	キャスター・レベラー		
	連結キット		
	アースキット		
	垂直ケーブルマネージャー		
	M6 ネジナット 60 セット (ケージナットツール付き)		
	Torx T30/#2 レンチ		

コロケーションラック (2分割 20U × 2)



特長

- 1 上下各 20U スペース
- 2 中央部のセキュアな間仕切り
- 3 個別に調節可能な上下部の 19 インチレール
- 4 背面のケーブルチャンネルはセキュリティカバー付きで分離

製品名	NetShelter SX コロケーションラック
型番	AR3200
【製品仕様】	
質量 (kg)	140
最大搭載荷重 (静止荷重 kg)	1361
最大搭載荷重 (動荷重 kg)	1021
寸法 (幅×高さ×奥行き mm)	600 × 1991 × 1070
ラックユニット	20U × 2
フロントドア 19 インチレール距離 (mm)	64
19 インチレール間距離 (初期値 mm)	737
【標準付属品】	
	2分割前後ドア (3桁コンビネーションロックハンドル付き)
	サイドパネル
	前後 19 インチレール・奥行きアジャストレール
	ケーブルエントリーブラシ付き天板
	キャスター・レベラー
	連結キット
	アースキット
	M6 ネジナット 60 セット (ケージナットツール付き)
	Torx T30/#2 レンチ

NetShelter SXシリーズ(データセンター・サーバールーム用)専用アクセサリ

NetShelter SX専用アクセサリは単なるラックのためのものではありません。IT機器を支えるプラットフォームとしてのラックアクセサリです。長期にわたり安全かつ効率的な運用を可能にします。

ケーブルマネジメント

ケーブル配線の基本は、機器の排気を妨げないケーブリングが、容易にできるということです。

NetShelter SXには、リア側にケーブルチャンネルが標準装備されており、容易に垂直方向のケーブルマネジメントが可能な、各種ブラケットも取り付けられるようになっています。またケーブルチャンネル自体を増設することも可能です。またフロント側の垂直方向ケーブルマネージャーも750mm幅ラックのみならず、600mm幅ラック用のアクセサリも準備されています。

水平方向のケーブルマネジメントは、19インチレールに装着する1Uあるいは2Uの、各種ケーブルオーガナイザーが準備されています。また横方向のみならず、前後方法へのケーブルの取り回しも可能な、サイドケーブルトラフなどNetShelter SX特有のアクセサリもあります。

	AR8016ABLK	ショートサイドケーブルトラフ320mm～490mm	
	AR8008BLK	ロングサイドケーブルトラフ470mm～765mm	
	AR7707	NetShelter SX 750mm幅用ケーブルリング	
	AR7580A	NetShelter SX 750mm幅用垂直ケーブルマネージャー 42U	
	AR7585	NetShelter SX 750mm幅用垂直ケーブルマネージャー 45U	
	AR7588	NetShelter SX 750mm幅用垂直ケーブルマネージャー 48U	
	AR7581A	NetShelter SX 750mm幅用垂直ケーブルマネージャー 42U	
	AR7586	NetShelter SX 750mm幅用垂直ケーブルマネージャー 45U	
	AR7589	NetShelter SX 750mm幅用垂直ケーブルマネージャー 48U	
	AR7717A	垂直ケーブルマネージャー 42U用	
	AR7737	垂直ケーブルマネージャー 48U用	

ラック内のケーブル管理をトラフ内に収めることで、ケーブルへの無駄な負荷を防ぎ、かつ簡潔な管理を行うことができます。

セット内容：トラフ1セット、ケーブルストラップ（750mm幅用・600mm幅ラックにはAR8428と併用することで取り付け可能です。）

AR7707 NetShelter SX 750mm幅用ケーブルリング

NetShelter SX 750mm幅ラック専用アクセサリです。マウンティングレールをネットワーク機器搭載用の位置に移動させた場合の、ケーブル配線の効率化を実現します。

セット内容：ケーブルリング8個、ケーブルストラップ8本、M6ネジ、ワッシャー各8個
ケーブルリングサイズ 72×200mm

※19インチマウンティングレールを標準の位置から奥へ移動して取り付けてください。

AR7580A NetShelter SX 750mm幅用垂直ケーブルマネージャー 42U

AR7585 NetShelter SX 750mm幅用垂直ケーブルマネージャー 45U

AR7588 NetShelter SX 750mm幅用垂直ケーブルマネージャー 48U

NetShelter SX 750mm幅ラック用垂直ケーブルオーガナイザーです。CAT6Aケーブル約190本、CAT6ケーブルでは約250本までのケーブルをまとめることが可能です。

セット内容：オーガナイザー2本、M6ネジ4個、AR7582A：6個

※19インチマウンティングレールを標準の位置から奥へ移動して取り付けてください。

AR7581A NetShelter SX 750mm幅用垂直ケーブルマネージャー 42U

AR7586 NetShelter SX 750mm幅用垂直ケーブルマネージャー 45U

AR7589 NetShelter SX 750mm幅用垂直ケーブルマネージャー 48U

AR7580A/AR7585/AR7588 用ヒンジ付きカバー、ケーブル配線を全面的に覆う場合のオプション製品。

左右両方向での開閉が可能で、スナップヒンジの採用によりケーブルのメンテナンスも容易に行えます。

セット内容：カバー2個

AR7717A 垂直ケーブルマネージャー 42U用





AR7737 垂直ケーブルマネージャー 48U用

NetShelter SX 750mm幅ネットワーキングラック (AR3140/AR3340/AR3347) 用垂直

ケーブルマネージャーです。

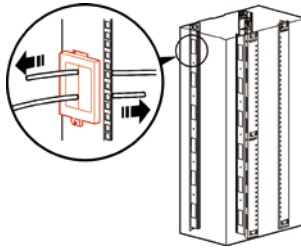

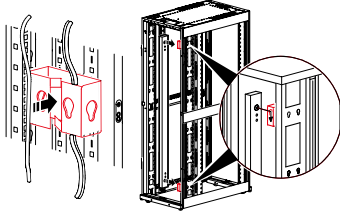
セット内容：本体4本

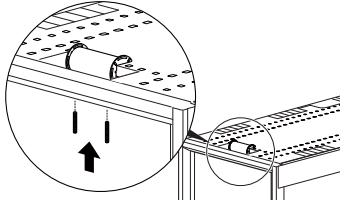
	<p>AR7582A NetShelter SX 750mm 幅用ケーブル固定器 垂直ケーブルマネージャー用</p> <p>AR7580A/AR7585/AR7588用ケーブル固定器です。AR7580A/AR7585/AR7588本体に付属の本製品が不足の場合には、追加でこちらをご購入ください。</p> <p>セット内容：固定器6個</p> 
	<p>AR7721 NetShelter SX 600mm 幅ラック用垂直ケーブルマネージャー 42U</p> <p>AR7722 NetShelter SX 600mm 幅ラック用垂直ケーブルマネージャー 45U</p> <p>AR7723 NetShelter SX 600mm 幅ラック用垂直ケーブルマネージャー 48U</p> <p>NetShelter SX用垂直ケーブルオーガナイザーです。</p> <p>NetShelter SXに添付またはオプションのケーブルチャンネル (AR7502/AR7552/AR7572) と組み合わせて使用します。</p> <p>600mm 幅のラックに最適ですが、700mm 幅、750mm 幅のラックにも使用可能です。</p> <p>セット内容：本体2本（上下1列分 AR7722は20U用および24U用が各1個）</p> <p>※同一ケーブルチャンネルに本製品とラックマウントPDUの両方を取付けることは出来ません。</p> 
	<p>AR8442 NetShelter チャンネル用 垂直ケーブルオーガナイザー</p> <p>NetShelterの背面のケーブルチャンネル内ラックマウントPDU取り付けスペースを活かしてケーブル類をまとめるためのアクセサリで、工具なしで取り付け可能です。</p> <p>最大搭載可能本数は下記の通りです。</p> <p>24U以外の奥行き1070mmのSX：8本</p> <p>奥行き1200mmのSX：16本</p> <p>24U：4本</p> <p>セット内容：垂直ケーブルオーガナイザー 2本</p> <p>ケーブルチャンネルに取り付け 背面</p> <p>※同一ケーブルチャンネルに本製品とラックマウントPDUの両方を取付けることは出来ません。</p> 
	<p>AR7505 NetShelter SXリアケーブルトレイ</p> <p>NetShelter SXの背面中央にケーブリング用のトレイを追加します。</p> <p>セット内容：トレイ上下2枚、48U用トレイ1枚、ケーブルストラップ10本、M6ネジ、ネジ用キャップ各8個（600mm幅、750mm幅、42U、48U共通）</p> <p>※ラックマウントKVMスイッチをKMMの背面に取り付けた場合、リアケーブルトレイは使用できません。</p> 
	<p>AR7502 NetShelter SX 42U ケーブルチャンネル</p> <p>AR7552 NetShelter SX 45U ケーブルチャンネル</p> <p>AR7572 NetShelter SX 48U ケーブルチャンネル</p> <p>NetShelter SX 42U/45U/48Uにケーブルチャンネルを追加するためのアクセサリです。PDUおよびケーブル量が多い場合に使用します。</p> <p>セット内容：ケーブルチャンネル2本</p> <p>※追加でリア側に付ける場合、19インチレールのピッチが短くなるため（約640mm）、取り付けができないサーバーがでてくる可能性があります。</p> 
	<p>AR7511 NetShelter SX 42Uケーブルチャンネル 奥行きハーフサイズ</p> <p>NetShelter SX 42Uにケーブルチャンネルを追加するためのアクセサリです。AR7502の約半分の奥行きサイズですので、用途に合わせて選択できます。</p> <p>セット内容：ケーブルチャンネル 2本</p> 
	<p>AR8444 光ファイバー用スプール</p> <p>光ファイバー用のケーブルマネジメント製品です。光ファイバーを折り曲げる心配なく、収束することが可能です。</p> <p>セット内容：スプール4個</p> 

	<p>AR7706 NetShelter SX 750mm 19インチマウンティングレール用ブラシストリップ</p> <p>ラック内配線用ツールです。ラックの前面から背面にケーブルを配線しても最適なエアフローを保つことができます。750mm幅ラックのプラスチックカバーを取り外して取り付けます。</p> <p>セット内容：ブラシストリップ6枚、M6ネジ6個 ※19インチマウンティングレール左右で12個(2セット)必要です。 NetShelter SX 750mm幅ネットワークラックには使用できません。</p> 
	<p>AR7710 ケーブル固定用ブラケット (PDU取り付け可能)</p> <p>ケーブルチャンネルに取り付けて、配線とラックマウントPDUの両立した使用を可能にします。</p> <p>セット内容：ブラケット6個 ※同一ケーブルチャンネルに本製品とラックマウントPDUの両方を取付けることは出来ません。</p> 
	<p>AR8654 NetShelterラック、エンクロージャーおよびケーブルラダー用ケーブルフォール (半径ドロップ) (数量2)</p> <p>エンクロージャーまたは天井ケーブル管理システム内外へ、適切な曲げ半径でケーブルを配線するためのケーブルフォールです。ケーブルフォールは、エンクロージャーの天井ホール、オープンフレームラックの側面、垂直ケーブルマネージャーの開口部、天井ケーブルラダーシステムの横木など、複数の場所に取り付けることができます。マジックテープ式ファスナーストラップ (AR8621 は別売り) を使用して所定の位置にしっかり配線することができます。</p> <p>セット内容：ケーブル半径ドロップ、取り付けネジ (35mm&19m) 各2本</p> 

追加19インチマウントレール

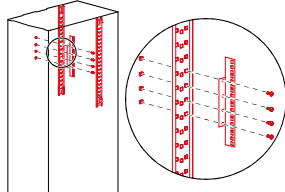
NetShelter SXには、前後の19インチマウントレールが標準で付いています。その前後の距離は一般的なサーバーやネットワーク機器に適した位置になっています。しかし機器によっては特別な位置にリアの19インチマウントレールを移動したい場合があります。これらの機器を同じラックにマウントしたい場合、追加の19インチマウントレールをつけることで可能になります。

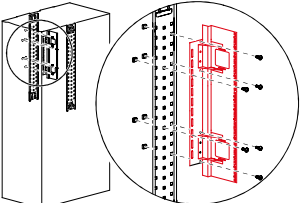
	<p>AR7503 NetShelter SX 42U 600mm幅 追加19インチマウントレールとマウントフランジ AR7504 NetShelter SX 48U 600mm幅 追加19インチマウントレールとマウントフランジ</p> <p>奥行き異なる機器を600mm幅のラックに取り付けるために使用します。前後位置を決めてマウントフランジを取り付けた後に、19インチマウントレールを取り付けます。</p> <p>NetShelter SX 42U 600mm幅用 セット内容：6Uマウントレール、15Uマウントレール各2本、42Uマウントフランジ2本、M6ネジ、ケージナット各12個</p> <p>NetShelter SX 48U 600mm幅用 セット内容：6Uマウントレール、15Uマウントレール各2本、48Uマウントフランジ2本、M6ネジ、ケージナット各12個</p> 
	<p>AR7508 NetShelter SX 42U 750mm幅 追加19インチマウントレール AR7578 NetShelter SX 48U 750mm幅 追加19インチマウントレール</p> <p>奥行き異なる機器を (Cisco Catalyst 6500シリーズ等) 750mm幅のラックに取り付けるために使用します。</p> <p>NetShelter SX 42U 750mm幅用 セット内容：6Uマウントレール、15Uマウントレール各2本、42U750用マウントフランジ2本、M6ネジ、ケージナット各12個</p> <p>NetShelter SX 48U 750mm幅用 セット内容：6Uマウントレール、15Uマウントレール各2本、48U750用マウントフランジ2本、M6ネジ、ケージナット各12個</p> 

その他アクセサリ

NetShelter SXは必要な基本アクセサリが標準装備されているラックですが、追加のアクセサリにより、特別な要望にも対応可能です。たとえば、奥行きフレームを使用することで奥行き1070mmラックを1200mmに拡張することも可能です。





	<p>AR8100 M6 Hardware Kit</p> <p>各種NetShelterアクセサリを搭載する際に必要な追加用ネジ、ワッシャー、ケージナットのセットです。</p> <p>セット内容：M6ネジ、ワッシャー、ケージナット各32個</p>
	<p>AR7600 NetShelter SX 42U/48U 24インチ連結用トリム</p> <p>NetShelter SXどうしを24インチピッチ（609.6mm）で連結した場合に、ラック間に見える隙間をふさぐトリムです。</p> <p>セット内容：470mmトリム4本、267mmトリム1本</p> <p>※NetShelter SXどうしを600mmピッチで連結する場合は、隙間はできません。</p> 
	<p>AR7708 NetShelter SX 排気循環防止用キット</p> <p>IT機器からの排気熱がラック内に循環し、機器に吸気されるのを防止します。19インチマウンティングレールとサイドパネルのすきまを閉じることにより、排気は循環せず背面から排出されます。19インチマウンティングレールを標準の位置から内側に移動する場合に必要となります（600mm、750mm幅共通）。</p> <p>セット内容：ケーブル配線カバー16個、通気制限ストリップ（L）4本、通気制限ストリップ（S）4本</p> 
	<p>AR7711 NetShelter 0U アクセサリ 固定用ブラケット</p> <p>NetShelterへアクセサリを取り付けるためのブラケットです。用途に応じてさまざまな取り付けが可能です。</p> <p>セット内容：0Uブラケット2個、マウント用ブラケット各2個、ケージナット、M6ネジ各8個、ケーブルタイ10個</p>  
	<p>AR8132A 3桁コンビネーションロックハンドル</p> <p>NetShelterのハンドルを3桁のダイヤルロックタイプに変更できます。</p> <p>セット内容：コンビネーションロックハンドル2個</p>
	<p>ACDC2551 ラック奥行き調整アダプター、1070-1200mm、SX42U-SX48U、600-750mm幅</p> <p>NetShelter SX 42U、45U、48Uの奥行きを1070mmから1200mmに拡張することができるアダプターです。</p> <p>NetShelter SX 42U/45U/48U 600mm/700mm/750mm 幅用</p> <p>セット内容：サイドパネル、上部/下部アダプター、高さ延長アダプター1セット、取り付けネジ</p>

エアフローマネジメント

発熱量の増加に対し、ラックシステムにとって重量なことは、将来の変化に対し数多くのオプションをもっていることです。そのような意味でNetShelter SXはどのような変化にも対応できる対策が準備されているラックです。

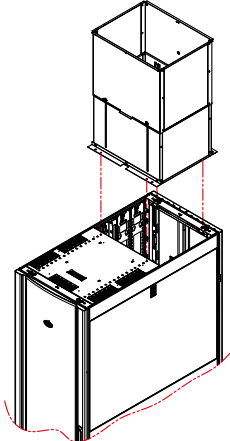
VED 垂直排気ダクト

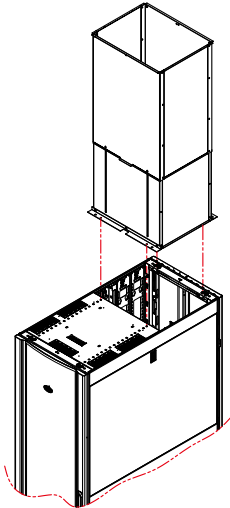
VED (Vertical Exhaust Duct) は、ラックからの排気を室内に出さず、煙突効果により天井裏の排気ダクトに戻すことで、効率のよい冷却が可能となります。VEDの中には、ダクトのみならず、排気をラック内で循環させないためのブラケット、ラック外に排気を出さないための、ブラケットやゴムパッキンなど、細やかなアクセサリが含まれております。

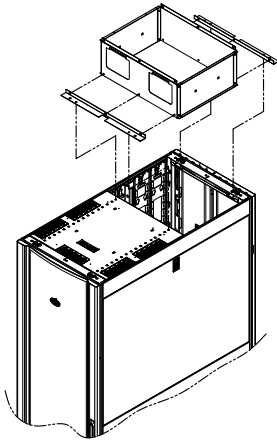
	AR7751	600mm 幅 垂直排気ダクト 短め	
	AR7753	750mm 幅 垂直排気ダクト 短め	
	AR7752	600mm 幅 垂直排気ダクト 長め	
	AR7754	750mm 幅 垂直排気ダクト 長め	
	AR7755	ケーブルエクステンション 600mm 幅	
	AR7756	ケーブルエクステンション 750mm 幅	

垂直排気ダクトの長さ調整範囲は508mm～851mm。天板ゴムパッキンマグネットブラケットなどでラック内の空気の流れを分散させることなく空調機に暖気を戻します。

垂直排気ダクトの長さ調整範囲は851mm～1524mm。天板ゴムパッキンマグネットブラケットなどでラック内の空気の流れを分散させることなく空調機に暖気を戻します。

AR7755は幅600mmラックの背面から、AR7756は幅750mmラックの背面から大量のケーブルを通線する場合に使用します。ブラシストリップ付きで高さ216mmのVED拡張ダクトです。

天井ファントレイ

ラック内部の暖気の換気のために、天板をはずして天井ファンを取り付けます。サーバーラック専用を使用することが多い奥行き 1200mm ラックには、天井ファンは準備されておりません。100V用、200V用の2種類がラック幅ごとに準備されています。

	ACF501	NetShelter SX 600mm 幅 天井ファン 100V
	ACF502	NetShelter SX 600mm 幅 天井ファン 200V
	ACF503	NetShelter SX 750mm 幅 天井ファン 100V
	ACF504	NetShelter SX 750mm 幅 天井ファン 200V

ラック内の換気をよくするためにトップフレームに簡単に取り付けることが可能な換気用ファンです。

天板を取り外し、天井ファンを代わりに取り付けます。
 NetShelter SX 600mm 幅 (100V) / (200V)
 NetShelter SX 750mm 幅 (100V) / (200V)

入カプラグ 100V : NEMA 5-15P/200V : IEC-320-C14

セット内容 : 本体 1 セット

※ NetShelter SX 1200mm 奥行きには取り付け不可。



サイドエアフローダクト (Cisco 認定)

シスコシステムズ社に認定されたアクセサリです。

	AR7742	Cisco Nexus 7018 用 42U ダクト
	AR7747	Cisco Nexus 7018 用 48U ダクト

Cisco Nexus 7018 用で使用するネットワークラック 42U (AR3140、AR3340) 用または 48U (AR3347) 用のサイド外付け拡張ダクトです。

	AR8585	Cisco Nexus 7018 用 トラフアダプター
-------------------------------------------------------------------------------------	--------	-----------------------------

Cisco Nexus 7018 用に設置する、ラックのサイド外付け拡張ダクト (AR7742、AR7747) の天井配線用のトラフやパーティションのキットです。



前面



ADU エアーディストリビューションユニット

ラック上部搭載サーバーまで冷気が十分にいきわたらない場合、ADU (Air Distribution Unit) を取り付けることで、約4KWの高密度環境を実現します。(ラック下部2Uを使用します)



	ACF003 Air Distribution Unit (ADU)
<p>ラック最下部2Uを使用して設置し、床下や床面にたまった冷気を、冷気が不足しているラックフロント上部に供給します。約4KWの処理能力があります。</p>	

ARU エアーリムーバルユニット

ラックのリアドアをARU (Air Removal Unit) に交換し、サーバーからの暖気を強制的に天井ダクトへ排気することで、従来型冷却システムでは困難だった約10KWの高密度ラック環境を実現します。

	ACF400 Air Removal Unit (ARU) 600mm幅ラック用
	ACF402 Air Removal Unit (ARU) 750mm幅ラック用
<p>リアドアをARUに付け替えるだけで、従来型冷却システムでは不可能だった高密度環境を実現します。 天井が低い場合換気ダクトキット (ACF127) により天井裏の排気ダクトに直接流します。</p>	
	ACF127 Air Removal Unit ダクトキット
<p>天井が低い場合でもダクトキットを利用することでARUが使用可能となります。 天井換気天井600mmタイル付き。</p>	

その他





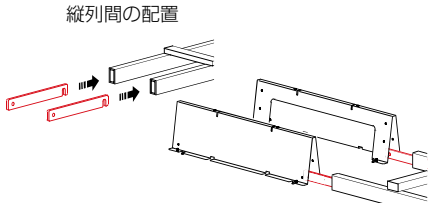

	AR8006A NetShelter 600mm幅用サポートレール
<p>NetShelter SXへ重量機器を実装する際に支えとして使用するサポートレールです。前面マウントだけでは安全に実装できない場合に使用します。</p> <p>最大荷重：90kg</p> <p>セット内容：レール2本、ブラケット4本、M6ネジ、 ケージナット各12個、ワッシャー4個 前後の19インチマウンティングレールの距離は665～775mmに対応</p>	
	AR8129 ケーブルマネジメントアーム
<p>アームに沿ってケーブルを収束する蝶番キットです。</p> <p>引き出し棚・キーボード棚専用 (AR8123BLK、AR8126ABLK、AR8127BLK、AR8128BLK)</p> <p>セット内容：本体1個</p>	

天井配線システム トラフ&ラダー

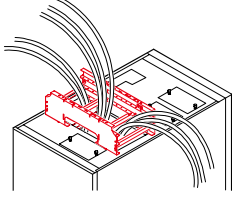
ラック間のケーブリングは作業が簡単で変更もしやすいことが肝要です。そのためにラックの天井を使った電源配線・データ配線システムが実現しました。初期投資の節約にも寄与します。

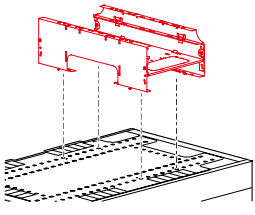
	AR8162ABLK	ネットワークケーブル用シールドパーティション ソリッドタイプ600mm 幅用	
	AR8187BLK	ネットワークケーブル用シールドパーティション ソリッドタイプ700mm 幅用	
	AR8172BLK	ネットワークケーブル用シールドパーティション ソリッドタイプ750mm 幅用	
	<p>NetShelterシリーズの天井に取り付けてネットワークケーブルを電源ケーブルより隔離します。さらに容易に他のラックに取り回すことができます。</p> <p>パーティション高さ：122mm</p> <p>セット内容：本体1個、アース線1本、M6ナット2個、ワッシャー4個</p> <p>※ ラダーを使用できません。</p>		
	AR8163ABLK	ネットワークケーブル用シールドパーティション スルータイプ600mm 幅用	
	AR8188BLK	ネットワークケーブル用シールドパーティション スルータイプ700mm 幅用	
	AR8173BLK	ネットワークケーブル用シールドパーティション スルータイプ750mm 幅用	
	<p>NetShelterシリーズの天井に取り付けてネットワークケーブルを電源ケーブルより隔離します。さらに容易に他のラックに取り回すことができます。</p> <p>パーティション中心部より電源ケーブルに垂直に交差でき、ラック内にケーブルを引き込みます。</p> <p>パーティション高さ：122mm</p> <p>セット内容：本体1個、アース線1本、M6ナット2個、ワッシャー4個</p>		
	AR8164AKIT	ネットワークケーブル用ラダー 15cm	<p>横列間の配置</p> 
		ラック列間にケーブルを渡すネットワークケーブル用ラダーです。	
		幅：150mm、長さ：3,000mm	
		セット内容：本体1本	
		※ 必要な長さに切断してご利用ください。なおフックは別売となります。	
	AR8165AKIT	電源ケーブル用ラダー 30cm	<p>縦列間の配置</p> 
		ラック列間に電源ケーブルを渡す電源ケーブル用ラダーです。	
		幅：300mm、長さ：3,000mm	
		セット内容：本体1本	
		※ 必要な長さに切断してご利用ください。なおフックは別売となります。	
	AR8166ABLK	ラダー用フックキット	
		トラフ、パーティションとラダーをつなぐラダー用フックです。	
		セット内容：フック4個、アース用金具2個、アース線2本、M8ネジ2個、ワッシャー8個、M6ナット4個	
	AR8169	ラダー用連結キット	
		ラダーを延長するための連結キットです。	
		セット内容：ブラケット2個	
	AR8576	ケーブル用トラフラダーハンガーキット	
		ラック列の配置によってラダーの位置がずれたときに使用するトラフ用のキットです。	
		セット内容：ラダーハンガー2個	

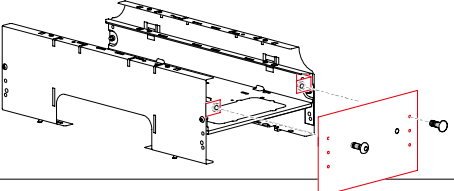
	<p>AR8177BLK 幅広パーティション用ブラケット</p> <p>ラック列の配置によってラダーの位置がずれたときに使用するブラケットキットです。 (シールドパーティション用) (600mm幅、750mm幅共通) セット内容：ブラケット2個</p> 
	<p>AR8461 ラダーコーナークランプキット</p> <p>ラダー用ブラケットです。ケーブル管理を行うラダーを90度角でつなぎ合わせるためのアクセサリです。 セット内容：クランプキット1セット</p> 
	<p>AR8462 ラダーアングルクランプキット</p> <p>ラダー用ブラケット（角度可変）です。ケーブル管理を行うラダーを自由な角度でつなぎ合わせるためのアクセサリです。高さの違うラック間でのケーブル管理に利用します。 セット内容：本体2個</p> 
	<p>AR8463 ラダー2段取り付けキット</p> <p>ラダー2段接続キットです。ケーブル管理を行うラダーを2段重ねるためのキットです。電源ケーブルとネットワークケーブルを別の段で管理することができます。 セット内容：長ネジ2本セット</p> 
	<p>AR8186 ケーブルラダー高さ調整キット</p> <p>ラック間およびAR8560にケーブルを渡すためのラダーの高さを調整します。 セット内容：ラダーエレベーション2個、ケージナット8個、M6ナット4個、M6ネジ8個</p> 
	<p>AR8465 ラダーエンド壁取り付けキット</p> <p>ラダーを壁に固定するキットです。 セット内容：本体1セット</p> 
	<p>AR8190BLK 他社ラック用ルーフアダプター</p> <p>他社ラックの天井に取り付け、パーティションおよびトラフが設置できます。 (トラフとパーティションは付属しておりません) セット内容：M3スタッド、ナット各18個</p>

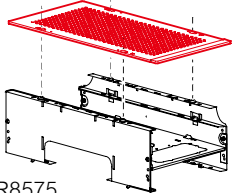
	<table border="1" style="width: 100%;"> <tr> <td style="background-color: #e0f0e0;">AR8560</td> <td>ケーブル用トラフ 600mm 幅 (底面部開口)</td> </tr> </table> <p>NetShelter SXシリーズの天板に取り付け、電源ケーブルを容易に他のラックに配線することが可能です。</p> <p>トラフ中央部よりケーブルを立ち上げ、他のラックに取り回すことができます。</p> <p>(600mm 幅)</p> <p>トラフ高さ:182mm</p> <p>セット内容:本体1個、M5ネジ4個、接地接合用パーツ2個</p> 	AR8560	ケーブル用トラフ 600mm 幅 (底面部開口)				
AR8560	ケーブル用トラフ 600mm 幅 (底面部開口)						
	<table border="1" style="width: 100%;"> <tr> <td style="background-color: #e0f0e0;">AR8561</td> <td>ケーブル用トラフ 600mm 幅</td> </tr> <tr> <td style="background-color: #e0f0e0;">AR8181BLK</td> <td>ケーブル用トラフ 700mm 幅</td> </tr> <tr> <td style="background-color: #e0f0e0;">AR8571</td> <td>ケーブル用トラフ 750mm 幅</td> </tr> </table> <p>NetShelterシリーズの天板に取り付け、電源ケーブルを容易に他のラックに配線することが可能です。</p> <p>トラフ両サイドよりケーブルを他のラックに取り回すことができます (600mm/700mm/750mm 幅)。</p> <p>トラフ高さ:182mm</p> <p>セット内容:本体1個、M5ネジ4個、接地接合用パーツ2個</p> 	AR8561	ケーブル用トラフ 600mm 幅	AR8181BLK	ケーブル用トラフ 700mm 幅	AR8571	ケーブル用トラフ 750mm 幅
AR8561	ケーブル用トラフ 600mm 幅						
AR8181BLK	ケーブル用トラフ 700mm 幅						
AR8571	ケーブル用トラフ 750mm 幅						
	<table border="1" style="width: 100%;"> <tr> <td style="background-color: #e0f0e0;">AR8567</td> <td>トラフ用エンドキャップ</td> </tr> </table> <p>シールドトラフの端をふさぐシールドトラフ用エンドキャップ、および取り付け用キットです。</p> <p>セット内容:本体2個、M5ネジ4個、エンドキャップブラケット4個</p> 	AR8567	トラフ用エンドキャップ				
AR8567	トラフ用エンドキャップ						
	<table border="1" style="width: 100%;"> <tr> <td style="background-color: #e0f0e0;">AR8574</td> <td>ケーブル用トラフカバー 600mm 幅</td> </tr> </table> <p>電源ケーブル用トラフのカバー (600mm 幅) です。</p> <p>セット内容:本体1個、M5ネジ4個、ワッシャー4個</p>	AR8574	ケーブル用トラフカバー 600mm 幅				
AR8574	ケーブル用トラフカバー 600mm 幅						
	<table border="1" style="width: 100%;"> <tr> <td style="background-color: #e0f0e0;">AR8575</td> <td>ケーブル用トラフカバー 750mm 幅</td> </tr> </table> <p>電源ケーブル用トラフのカバー (750mm 幅) です。</p> <p>セット内容:本体1個、M5ネジ4個、ワッシャー4個</p>  <p style="text-align: right;">AR8574/AR8575</p>	AR8575	ケーブル用トラフカバー 750mm 幅				
AR8575	ケーブル用トラフカバー 750mm 幅						

設置・固定用アクセサリ

ラックの地震対策には4つの方法があります。1. 架台にボルト固定 2. 免震装置上に設置 3. スタビライザー取り付け 4. スラブにアンカー固定です。NetShelter SXはどのようなご要望にも対応可能です。

架台設置用アクセサリ

サーバーメーカーの純正ラックと同様に、All in Oneのサーバーラックでありながら、キャスター/レベラーを取り外し、架台取り付け用ブラケット（AR7709）を取り付けることで架台への取り付けも可能です。NetShelter SXはサーバールームのみならず、データセンターの環境にも適応可能なラックです。

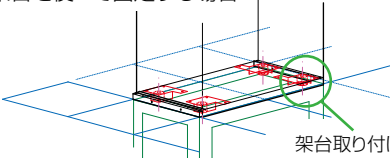
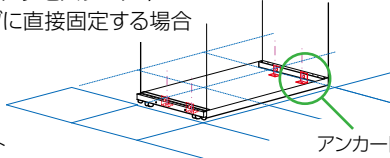
	AR7709	NetShelter SX 架台取り付け用ブラケット
		<p>NetShelter SXを架台に設置する場合に使用し、ラックをサイドパネル側に横倒しにし、キャスターとレベリングフィートを取り外し、使用します（600mm、750mm幅共通）。本製品は、架台に取り付けるために必須となり、その場合ラックの高さはキャスター付きの状態より35mm低くなります（42Uで1956mm、48Uで2223mm）。</p> <p>セット内容：取り付け用ブラケット4個、M6ナット20個</p> <p>架台上に設置する際は、図のようにキャスターとレベリングフィートを取り外し、AR7709を取り付けてください。</p> <p>AR7709を架台に取り付けるためには、M10-30ボルト（M10スプリングワッシャーとM12平ワッシャー）をご用意ください。</p> <div style="display: flex; justify-content: space-around;"> <div data-bbox="339 828 750 1025"> <p>架台を使って固定する場合</p>  <p>架台取り付け用ブラケット (AR7709)</p> </div> <div data-bbox="790 828 1252 1025"> <p>フリーアクセスフロアやスラブに直接固定する場合</p>  <p>アンカー固定用ブラケット (AR7701)</p> </div> </div>

アンカー固定ブラケット

NetShelter SXのフレームの外側あるいは内側へ取り付け、スラブへのアンカーボルトでの固定が可能です。これはラックに標準装備されているキャスター・レベラーが付いた状態でのアンカー固定となります。

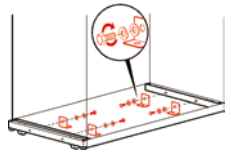
	AR7701	NetShelter SX アンカー固定用ブラケット
		<p>NetShelter SX用アンカー固定用ブラケット。</p> <p>キャスター、レベリングフィートと共に使用します（600mm、750mm幅共通）。</p> <p>セット内容：固定用ブラケット4個、M8ネジ、ワッシャー、スプリングワッシャー各4個</p> 

スタビライザー

スタビライザーを装着することで、メンテナンス時の機器の引き出しにも対応できるばかりでなく、地震の転倒防止の役割も果たします。通常はラック前後に取り付けますが、側面にも必要な場合（連結していないケース）は、サイドスタビライザーを取り付けることで対応します。

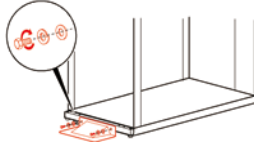

	AR7700	NetShelter SX スタビライザー
		<p>NetShelter SX用スタビライザー（前後のみ取り付け可能）。</p> <p>キャスター、レベリングフィートと共に使用します（600mm、750mm幅共通）。</p> <p>セット内容：スタビライザー1個、M8ネジ、ワッシャー、スプリングワッシャー各2個</p> <p>※ 転倒防止用</p> 

組み替え仕様

NetShelter SXの標準仕様のパーツを変更し、設置場所や設置機器など、お客様の要件に合わせたカスタマイズができるように組み替え用のパーツをご用意しています。

ドア

NetShelter SXはフロントドアがパンチング仕様のアーチ型1枚ドア・リアドアがパンチング仕様の観音開き2枚ドアになっており、アクセスの少ないリア側の通路を狭くすることができるようになっていきます。お客様の中にはフロントドアも観音開き2枚ドアにして、フロント通路も省スペースにしたいとの要望もあります。そのようなお客様ごとの要望に答えることの可能なドアアクセサリが準備されています。

	AR7000A	NetShelter SX 42U 600mm 幅 フロントドア
	AR7005	NetShelter SX 45U 600mm 幅 フロントドア
	AR7007A	NetShelter SX 48U 600mm 幅 フロントドア
	AR7050A	NetShelter SX 42U 750mm 幅 フロントドア
	AR7055	NetShelter SX 45U 750mm 幅 フロントドア
	AR7057A	NetShelter SX 48U 750mm 幅 フロントドア
<p>各同様サイズのNetShelter SXの前後に取り付けることが可能です。 (標準でフロントについているドアと同じです)</p>		
	AR7100	NetShelter SX 42U 600mm 幅 観音開き式ドア
	AR7105	NetShelter SX 45U 600mm 幅 観音開き式ドア
	AR7107	NetShelter SX 48U 600mm 幅 観音開き式ドア
	AR7150	NetShelter SX 42U 750mm 幅 観音開き式ドア
	AR7155	NetShelter SX 45U 750mm 幅 観音開き式ドア
	AR7157	NetShelter SX 48U 750mm 幅 観音開き式ドア
<p>各同様サイズのNetShelter SXの前後に取り付けが可能な観音開き式ドアです。 (標準でリアについているドアと同じです)</p>		

天板

従来ラックの天板はファンを取り付けるためのアクセサリが中心でした、しかし現在サーバーの構造は全て、前から後ろのエアフローになっています。そのため天板の役割はケーブリングの出入り口が中心的な役割となりました。そのための各種アクセサリが整っています。

	AR7252	NetShelter SX 1070mm奥行き ネットワーキングラック 天板	
	AR7716	NetShelter SX 1200mm奥行き ネットワーキングラック 天板	
	<p>高密度なケーブル配線のためのケーブルアクセス用大型開口部2箇所と、エアの漏れを防ぐためのブラシ付き。 2個のパネ付きピンにより、ケーブル配線後に簡単に天板を取り外し、取り付けることが可能。 セット内容：本体1個（標準でついている天板と同じです）</p>		
	AR7209	NetShelter SX 天井ブリッジ	
		<p>NetShelter SXの天板と交換し、天井面のケーブル引き込みスペースを拡大します。スプリングピンによりツールなしで取り付けことができ、ケーブルトラフおよびパーティションも天板の場合と同様に使用できます。 セット内容：天井ブリッジ2本 ※ NetShelter SX奥行き 1200mmには取り付け不可。</p>	
	AR7201A	NetShelter SX 600mm幅 1070mm奥行き 天板	
	AR7211A	NetShelter SX 600mm幅 1200mm奥行き 天板	
	AR7212A	NetShelter SX 750mm幅 1200mm奥行き 天板	
	AR7251A	NetShelter SX 750mm幅 1070mm奥行き 天板	
	<p>各同様サイズのNetShelter SXに取り付け可能な天板です。 (標準でついている天板と同じです)</p>		
	AR7714	NetShelter SX 天板用プラスチックストリップ	
		<p>NetShelter SXの天板にある5つのケーブルエントリー用のプラスチックストリップです。 (標準でついているプラスチックストリップと同じです。)</p>	

サイドパネル

NetShelter SXはサイドパネル付きでも、なしでも連結することが可能です。(連結キットは標準で含まれています。)サイドパネルつきで連結するメリットは、横のラックからの排気の影響を受けないことです。しかしケーブル配線はサイドパネルを通して配線したいとの要望があります。その場合はブラシ付きのサイドパネルを選定することが可能です。これにより排気の影響を受けずにケーブル配線は可能になります。

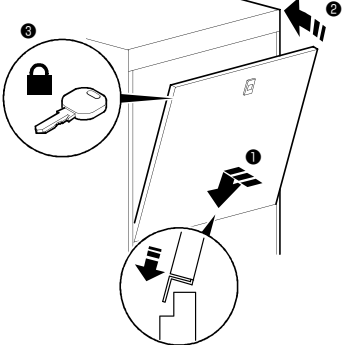
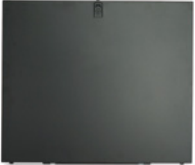
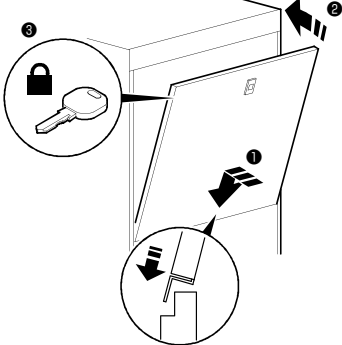
	AR7305A	NetShelter SX 42U1070mm 奥行き 通線口付きサイドパネル
	AR7313	NetShelter SX 42U1200mm 奥行き 通線口付きサイドパネル
	AR7315	NetShelter SX 45U 1070mm 奥行き 通線口付きサイドパネル
	AR7316	NetShelter SX 45U 1200mm 奥行き 通線口付きサイドパネル
	AR7375	NetShelter SX 48U1070mm 奥行き 通線口付きサイドパネル
	AR7314	NetShelter SX 48U1200mm 奥行き 通線口付きサイドパネル
	<p>ブラシ付きのサイドパネルです。サイドからの大量のケーブル配線を可能にする一方で、ラック内の通気循環を保つことができます。</p> <p>セット内容：本体2枚</p> 	
	AR7301	NetShelter SX 42U 1070mm 奥行き 鍵付きサイドパネル
	AR7303	NetShelter SX 42U 1200mm 奥行き 鍵付きサイドパネル
	AR7307	NetShelter SX 45U 1070mm 奥行き 鍵付きサイドパネル
	AR7308	NetShelter SX 45U 1200mm 奥行き 鍵付きサイドパネル
	AR7371	NetShelter SX 48U 1070mm 奥行き 鍵付きサイドパネル
	AR7304	NetShelter SX 48U 1200mm 奥行き 鍵付きサイドパネル
	<p>各同様サイズのNetShelter SXに取り付けが可能なサイドパネルです。(標準でついているサイドパネルと同じです)</p> 	

New NetShelter CX Mini

NetShelter CX エンクロージャー



NetShelter CX Miniは、エッジ環境にコンピューティングを実行するための最適なラックエンクロージャーです。家具調デザインを採用し静音性も有しているため、周辺環境に左右されることなく設置することが可能で中小企業、リモートオフィス、小売、教育・研究機関、医療クリニックなどに最適です。シュナイダーエレクトリックのUPS、ラックマウントPDU、NetBotzおよびEcoStruxureソフトウェア群と組み合わせて使用することにより、コンパクトなマイクロデータセンターが構築できます。

特長

静音ラック

約18.5dBのノイズ削減

家具調デザイン

設置環境に馴染む外観

内蔵ファン

最大0.8kWの排熱性能

セキュリティ

ドア・パネルは施錠可能

製品概要

- 外形寸法 (高さ×幅×奥行き): 744mm×688mm×952mm
- ラックユニット: 12U
- 製品質量: 75kg
- ドア: 右開き(前後)、シリンダー錠付き
- 前後マウントレール距離: 600mm (固定)
- 最大搭載重量: 317kg
- ファン
- 定格入力電圧: 100V
- 入力接続: 同梱コードにてPDUに接続
- PDU
- IEC C13×4 (NEMA 5-15R変換コード付き)^{※1}
- ケーブルエントリー: 天面×1、底面×1

※1: 4つのうち1つはファンユニットで使用

製品一覧

製品型番	製品名	高さ (mm)	幅 (mm)	奥行き (mm)	U数	質量 (kg)	前後レール距離(mm)
AR4000MVA	NetShelter CX Mini Enclosure	744	688	952	12*1	75	600 (固定)*1

対応オプション

製品型番	製品名	製品概要
AR4000MV-FR	NetShelter CX Mini Fixed Rail Kit	固定用レールキット



AR4000MV-FR

製品構成

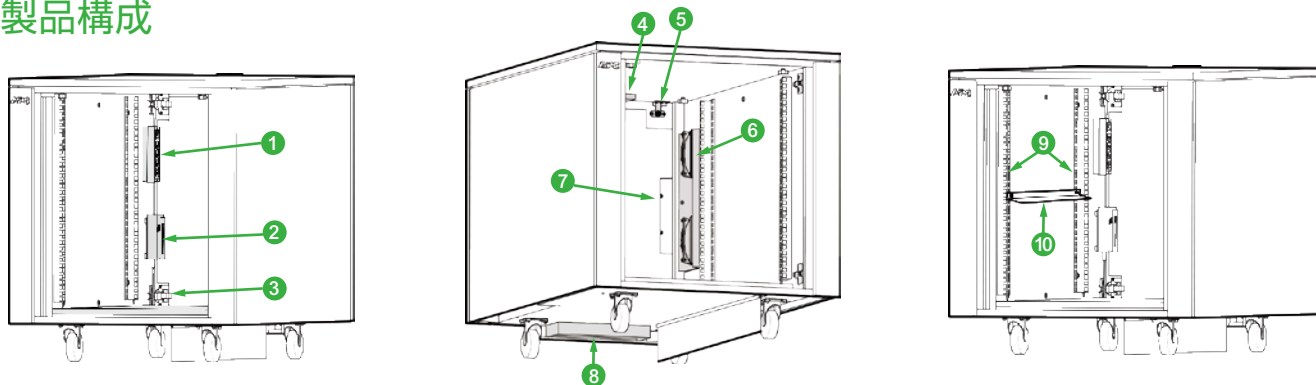

- ① ラックPDU
- ④ トップケーブルエントリー
- ⑦ リアドア
- ② ACアダプター (ファン用)
- ⑤ リアドア施錠
- ⑧ ボトムケーブルエントリー
- ③ ボトムプレート
- ⑥ ファン
- ⑨ 12Uレールキット
- ⑩ 固定用レールキット (AR4000MV-FR)

対応アクセサリ

製品種別	製品型番	備考
UPS		
Smart-UPS Lithium-ion	SCL400RMJ1U	UPS付属のラックマウントブラケット使用
Smart-UPS SMT / SMX	SMT1500RMJ2U	UPS付属のラックマウントレール使用
Smart-UPS SRT	SRT1000XLJ	オプションのラックマウントレール (SRTRK4)使用
	SRT1500XLJ	オプションのラックマウントレール (SRTRK4)使用
ラックマウントPDU		
Switched PDU	AP7900B	—
Metered PDU	AP7800B	—
NetBotz		
Rack Monitor 250	NBRK0250	—
Rack Monitor 750	NBRK0750	—
ラックアクセサリ		
ツールレスブランクパネル	AR8136BLK	—
M6 ネジ&ナット	AR8100	—

NetShelter™ WX 6U Low-Profile Wall Mount Enclosure



NetShelter WX 搭載例

NetShelter WX 6U Low-Profile Wall Mount Enclosureは、エッジ環境にサーバーおよびネットワーク機器を導入するための革新的な製品です。独自の薄型設計により、従来の壁面および床置きキャビネットよりもコンパクトで限られたスペースを有効活用できます。コンパクトながらも、一般的なサイズのサーバーを収容できます。シュナイダーエレクトリックのUPS、ラックマウントPDU、NetBotzおよびEcoStruxure IT製品と組み合わせることでマイクロデータセンターを構築できます。

特長

コンパクト

フットプリント
幅353mm x 奥行き968mm

サーバー 収容可能※

前後レール間 762mm

重量機器 搭載可能

耐荷重 113kg

様々な 設置方法

壁面 or 床面設置

※サーバー搭載要件が本ラックに適合するか確認してください。また、サーバーを縦型に設置して安全に動作できるか製造元に確認してください。

製品概要

- 外形寸法 (高さ×幅×奥行き) : 650mm×353mm×978mm
- ラックユニット : 6U縦型
- 製品重量 : 36kg
- ドア
 - 前面 : 脱着式、シリンダー錠、パンチング(開口率79.6%)
ダストフィルター付き(交換可能)
 - 背面 : 脱着式、シリンダー錠、2連ファン付き
- サイドパネル : 左右各1枚、シリンダー錠
- 前後マウントレール距離 : 762mm(固定)
- 最大搭載荷重 : 113kg
- 設置方法 : 壁面(付属ブラケット使用)、
床置き、床置きキャスター(別売)
- ファン
 - 定格入力電圧 100V
 - 定格入力電流 1A
 - 入力接続 NEMA 5-15Pコード同梱(0.85m)
 - エアフロー 6.2m³/min(分)
- ケーブルエントリー : 計10か所(底面×5、天面×5)
- 塗装色 : 黒
- M6ケージナットおよびネジ : 同梱(24セット)

※サーバー搭載要件が本ラックに適合するか確認してください。また、サーバーを縦型に設置して安全に動作できるか製造元に確認してください。

製品一覧

製品型番	製品名	高さ (mm)	幅 (mm)	奥行き (mm)	U数	質量 (kg)	最大荷重 (kg)	前後レール距離 (mm)
AR106V	NetShelter WX 6U Low-Profile Wall Mount Enclosure	650	353	978	6U縦型	36	113	762 (固定)

対応オプション

製品型番	製品名
AR8471	AR106V Caster Kit
AR8472	AR106V Filter



製品構成

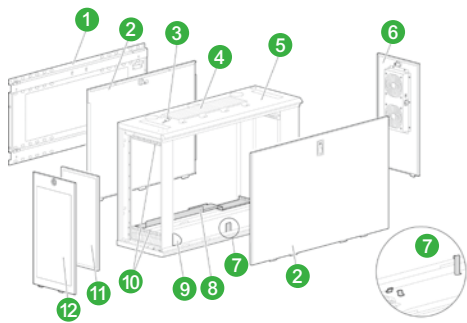

- ① 壁面取り付けブラケット
- ② ロック付きサイドパネル
- ③ ドア、サイドパネル用鍵
- ④ 汎用アクセサリブラケット
- ⑤ キャビネットフレーム
- ⑥ ファン、ロック付き背面パネル
- ⑦ 今後のための予備
- ⑧ UPS取り付けブラケット
- ⑨ 工具、パーツ入れ
- ⑩ 取り付けフランジ
- ⑪ 取り外し可能ダストフィルター
- ⑫ ロック付き前面パネル

その他 電源コード(IEC C13-NEMA 5-15P)

対応アクセサリ※

製品種別	製品型番	備考
UPS		
Smart-UPS Lithium-ion	SCL400RMJ1U	UPS付属のラックマウントブラケット使用
Smart-UPS SMT / SMX	SMT1500RMJ2U	本ラック付属のUPSブラケット使用
Smart-UPS SRT	SRT1000XLJ	本ラック付属のUPSブラケット使用(別途SRTRK4必要)
	SRT1500XLJ	
ラックマウントPDU		
Switched PDU	AP7900B	本ラック付属のUPSブラケット使用
Metered PDU	AP7800B	
Basic PDU	AP9562	
NetBotz		
Rack Monitor 250	NBRK0250	本ラック付属のUPSブラケット使用
Rack Monitor 570	NBRK0570	
Rack Monitor 750	NBRK0750	
ラックアクセサリ		
ツールレスブランクパネル	AR8136BLK	—
水平ケーブルマネージャ、1U	AR8602A	ラック背面用、本ラック付属のM6ケーシングナットおよびネジを使用
水平式ケーブルオーガナイザー	AR8429	本ラック付属のM6ケーシングナットおよびネジを使用

※各アクセサリの詳細は、弊社ホームページ(apc.com/jp)をご参照ください。

NetShelter™ WX Single-Hinged Wall-mount Enclosure



NetShelter WX Single-Hinged Wall-mount Enclosureは、データセンターやサーバールームなどIT専用の設備を設けられない環境において、最適な壁掛け式ラックエンクロージャーです。エッジ環境に必要なネットワークスイッチやパッチパネルなどの収容に適しています。高さ3種類、幅1種類、奥行き2種類の計6種類から設置環境に合わせて最適な製品を選定できます。

シュナイダーエレクトリックのリチウムイオンバッテリーを採用したSmart-UPS Lithium-ion UPS 400VA 100Vを組み合わせると、電源トラブル時においてもバッテリー運転に切り替わりサービスを提供し続けることができます。

さらにラックマウントPDU、NetBotzを組み合わせると、電源、電子錠、監視カメラ、温度・湿度などを遠隔から監視できます。

特長

薄型設計
奥行き 400mm、600mm

**リチウムイオンUPS
搭載可能**
UPS型番:SCL400RMJ1U

耐荷重90kg
複数機器も搭載可能

製品概要

- サイズ*1
 - 高さ : 3種類 (355mm、485mm、620mm)
 - 幅 : 1種類 (600mm)
 - 奥行き : 2種類 (400mm、600mm)
- ラックユニット : 6U、9U、12U
- 前面ドア : 右開き (反転可能)、
ロック付きスイングハンドル、パンチング
- サイドパネル : 非脱着式、スリット付き
- 最大搭載荷重 : 90kg
- 設置方法 : 壁面
- ケーブルエントリー*2
 - 天面 : 2Uスペース×1、1Uスペース×1
 - 底面 : 2Uスペース×1、1Uスペース×1
- 塗装色 : 黒
- M6ケーシングネジおよびネジ : 同梱 (6U : 24セット、9U : 36セット、12U : 48セット)

*1 : 外形寸法、重量は、本カタログ裏面の製品一覧をご参照ください。

*2 : 1Uもしくは2Uの開口部を利用して、水平式ケーブルオーガナイザー (型番 : AR8429)、ファンモジュール (型番 : AR8213)、他社製パッチパネルなどを取り付けできます。

製品一覧

製品型番	製品名	高さ (mm)	幅 (mm)	奥行き (mm)	U数	質量 (kg)	最大荷重 (kg)
AR106SH4	NetShelter WX 6U Single Hinged Wall-mount Enclosure 400mm Deep	355	600	400	6	11	90
AR106SH6	NetShelter WX 6U Single Hinged Wall-mount Enclosure 600mm Deep			600		14	
AR109SH4	NetShelter WX 9U Single Hinged Wall-mount Enclosure 400mm Deep	485		400	9	13	
AR109SH6	NetShelter WX 9U Single Hinged Wall-mount Enclosure 600mm Deep			600		17	
AR112SH4	NetShelter WX 12U Single Hinged Wall-mount Enclosure 400mm Deep	620		400	12	15	
AR112SH6	NetShelter WX 12U Single Hinged Wall-mount Enclosure 600mm Deep			600		19	

19インチレール設定

奥行き400mmラックは前面レールのみ、奥行き600mmラックは前後にレールが配置されています。
レールは6段階に調整可能です。前面レールをセットした位置と背面の設置スペースは以下表をご参照ください。

セット位置	有効スペース (mm)	
ラック奥行き (mm)	400	600
1	329	529
2	289	489
3	249	449
4	253	153
5	113	113
6	73	73

壁面設置

壁面への設置・固定は、M6～M10サイズのボルトを4本使用して固定します。
固定位置は以下表をご参照ください。

ラックサイズ	幅 (mm)	高さ (mm)
6U	526.5	167
9U		300
12U		434

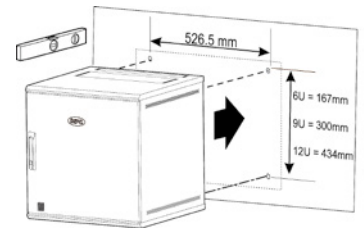

対応オプション

製品型番	製品名	定格入力電圧	定格入力電流	入力接続
AR8213	Fan Module for NetShelter WX Cabinet	115V	1A	NEMA 5-15Pコード 同梱(1.8m)

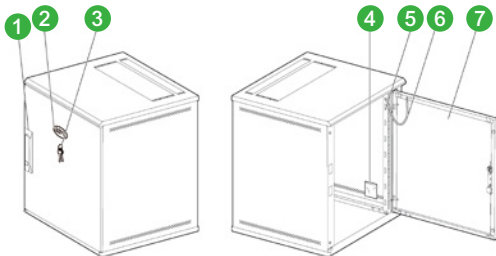

- ① ドア開閉ハンドル
- ② APCロゴパッチ
- ③ 鍵
- ④ 工具、パーツ入れ
- ⑤ 19インチマウントアングル
- ⑥ アース線
- ⑦ ドア (パンチング)

対応アクセサリ※

製品種別	製品型番
UPS	
Smart-UPS Lithium-ion	SCL400RMJ1U
ラックマウントPDU	
Switched PDU	AP7900B
Metered PDU	AP7800B
Basic PDU	AP9562
NetBotz	
MetBotz 125kHz Rack Access Control	NBACS125
MetBotz 13.56MHz Rack Access Control	NBACS1356
Rack Monitor 250	NBRK0250
Rack Monitor 750 (※2020年発売予定)	NBRK0750
ラックアクセサリ	
ツールレスブランクパネル	AR8136BLK
水平ケーブルマネージャ、1U	AR8602A
水平式ケーブルオーガナイザー	AR8429

※各アクセサリの詳細は、弊社ホームページ(apc.com/jp)をご参照ください。

NetShelter WX 13U w/Threaded Hole Vertical Mounting Rail Vented Front Door Black

小規模ネットワーク用

特長

- 1 壁掛け・床置き兼用
- 2 前面から背面ドアの開閉が可能
- 3 背面メンテナンススペース不要
- 4 前面と側面にパンチング



製品名	NetShelter WX (壁掛けラック)
型番	AR100HD
【製品仕様】	
質量 (kg)	43
最大搭載荷重 (静止荷重 kg)	45
寸法 (幅×高さ×奥行き mm)	584 × 622 (13U) × 615
フロントドア 19インチレール距離 (mm)	31
19インチレール間距離 (初期値 mm)	394
【標準付属品】	
	#12-24ネジナット 30セット
	プラスチックワッシャー
	M6x16ネジ&ケージナット 30セット
	ゴム足

NetShelter WX (AR100HD) 専用アクセサリ

空気口を増やして熱問題を解決するプレート、そして床置きで使用するとき移動が容易なキャスターキットです。

	<p>AR8355 NetShelter WX 通気式グランドプレート</p> <p>NetShelter WX本体にはベントスロットが前面とサイドパネルにあっていますが、このアクセサリをつけることで、底板と天板にも空気口ができます。(プレート2枚)</p>
	<p>AR8359 NetShelter WX キャスターキット</p> <p>NetShelter WX本体は、壁取り付けあるいは床置き両用ですが、このキャスターキットを取り付けることでスムーズに移動させることができます。</p>

NetShelter 4 ポストラックシリーズ製品紹介

オープンフレームラック







特長

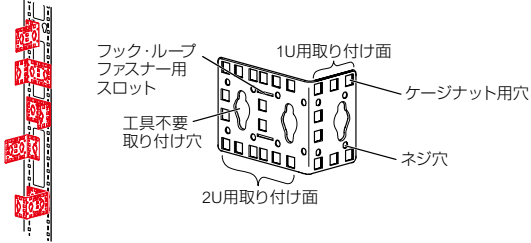

- 1 組み立て式でリーズナブル
- 2 豊富な配線アクセサリ
- 3 メーカーダイレクト配送で組み立て済み

製品名	NetShelter 4 ポスト オープンフレームラック
型番	AR203A
【製品仕様】	
質量 (kg)	40
梱包寸法 (mm)	254×2083×113
寸法 (幅×高さ×奥行き mm)	599×2130 (44U)×747
最大搭載荷重 (静止荷重 kg)	454
19 インチレール間距離 (mm)	737
【標準付属品】	
	M6 ネジナット 60 セット
	前後 19 インチレール

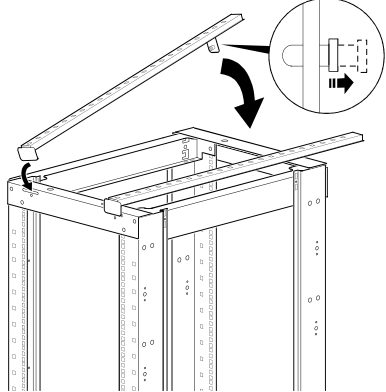
NetShelter 4ポストラックシリーズ専用アクセサリ

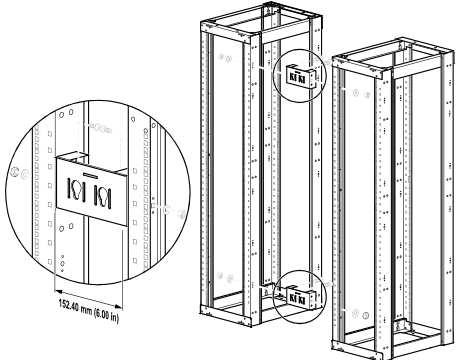
小規模サーバーームや研究設備に最適なラックでありながら専用アクセサリをつけることにより、NetShelter SXの天井配線システムやPDUを取り付けることが可能になります。

	<p>AR7711 NetShelter 0U アクセサリ 固定用ブラケット</p> <p>NetShelterへアクセサリを取り付けるためのブラケットです。用途に応じてさまざまな取り付けが可能です。</p> <p>セット内容：0U ブラケット2個、マウント用ブラケット各2個、ケージナット、M6ネジ各8個、ケーブルタイ10個</p> 
	<p>AR8417 PDU垂直取り付け用ブラケット</p> <p>PDUをNetShelter4ポストオープンフレームラックに取り付ける場合に使用します。</p> <p>セット内容：ブラケット2個、#6-32ネジ8個</p>
	<p>AR8450A 4ポストオープンフレームラックレール</p> <p>本製品を利用するとNetShelter SX天井配線のうち、600mm幅の天井トラフやパーティションを工具なしでNetShelter 4ポストオープンフレームラック上に取り付けることができます。</p> <p>セット内容：レール2本</p> 
	<p>AR8652 6インチ (154mm) NetShelter 4ポストオープンフレームラック連結用ブラケット</p> <p>NetShelter 4ポストオープンフレームラックを連結する場合に使用します。連結キットにはラックマウントPDUを工具なしで取り付けることができます。</p> <p>セット内容：ブラケット2個、M6ネジ、ナット、ワッシャー各4個、T30/#2レンチ×1個</p> 

	AR8715	NetShelter 4ポスト オープンフレームラック用垂直ケーブルマネージャー 6インチ (152mm)幅、ドア付き片側面
	AR8765	NetShelter 4ポスト オープンフレームラック用垂直ケーブルマネージャー 12インチ (305mm)幅、ドア付き片側面
<p>NetShelter 4ポスト オープンフレームラック用垂直ケーブルオーガナイザーです。 ドア付き片側面タイプ。</p> <p>セット内容：ケーブルオーガナイザー1個、ボルト、ワッシャー、ナット各6個</p>		
	AR8725	NetShelter 4ポスト オープンフレームラック用垂直ケーブルマネージャー 6インチ (152mm)幅
	AR8775	NetShelter 4ポスト オープンフレームラック用垂直ケーブルマネージャー 12インチ (305mm)幅
<p>NetShelter 4ポスト オープンフレームラック用垂直ケーブルオーガナイザーです。</p> <p>セット内容：ケーブルオーガナイザー1個、ボルト、ワッシャー、ナット各6個</p>		

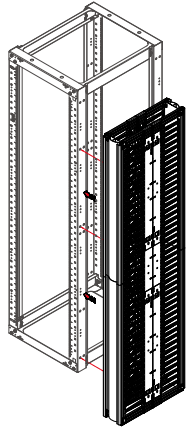
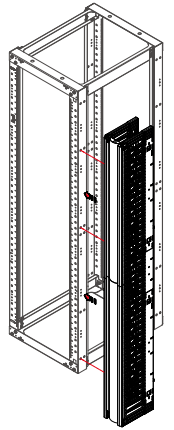

共通アクセサリ (NetShelter SXシリーズ／NetShelter CXシリーズ／NetShelter WXシリーズ／NetShelter 4ポストラック シリーズ) 製品紹介

ケーブルマネジメント

ケーブルリング・ベルクロなどツールレスで簡単取り付け可能な各種アクセサリ。19インチレールに取り付け可能な1U・2Uの各種ケーブルオーガナイザー。

	<p>AR8113A ケーブルマネジメントリング</p> <p>ラック内ケーブル類が絡まるのを防止するリングセットです。</p> <p>セット内容：2Uリング（奥行き75mm）5個、1Uリング（奥行き75mm）5個、ケーブルストラップ10本、M6ネジ、ケージナット各15個</p> 
	<p>AR8602A 水平ケーブルマネージャー（1U、片面カバー付き）</p> <p>ラック高1Uを利用し、水平方向のケーブルを収束します。</p> <p>奥行き：161mm</p> <p>セット内容：本体1個、M6ネジ、ケージナット各4個</p> <p>※搭載するラックにより、19インチマウンティングレールを標準に位置から移動させる必要があります。</p> 
	<p>AR8600A 水平ケーブルマネージャー（2U、片面カバー付き）</p> <p>ラック高2Uを利用し、水平方向のケーブルを収束します。</p> <p>奥行き：161mm</p> <p>セット内容：本体1個、M6ネジ、ケージナット各4個</p> <p>※搭載するラックにより、19インチマウンティングレールを標準に位置から移動させる必要があります。</p> 
	<p>AR8603A 水平ケーブルマネージャー（カバー付き）</p> <p>ラック高2Uを利用し、大量の水平方向のケーブルをまとめることが可能です。19インチレールの前面にも後面にも使用可能なため（右図参照）、高密度に集中したケーブルもすっきり収束します。</p> <p>奥行き：165mm</p> <p>セット内容：本体1個、M6ネジ、ケージナット各4個</p> <p>※搭載するラックにより、19インチマウンティングレールを標準に位置から移動させる必要があります。</p>  <p>水平ケーブルマネージャーを背中合わせで取り付け</p>
	<p>AR8425A 水平ケーブルオーガナイザー 1U</p> <p>ラック前面あるいは背面で電源ケーブルやネットワークケーブルをまとめるための1Uパネルです。</p> <p>奥行き：75mm</p> <p>セット内容：本体1個、M6ネジ、ワッシャー、ケージナット各4個</p> <p>※搭載するラックにより、19インチマウンティングレールを標準に位置から移動させる必要があります。</p>
	<p>AR8426A 水平ケーブルオーガナイザー 2U</p> <p>ラック前面あるいは背面で電源ケーブルやネットワークケーブルをまとめるための2Uパネルです。</p> <p>奥行き：75mm</p> <p>セット内容：本体1個、M6ネジ、ワッシャー、ケージナット各4個</p> <p>※搭載するラックにより、19インチマウンティングレールを標準に位置から移動させる必要があります。</p>
	<p>AR8427A 2Uパッチケーブルオーガナイザー</p> <p>ラック前面あるいは背面でネットワークケーブルや光ケーブルをまとめるための2Uパネルです。</p> <p>奥行き：75mm</p> <p>セット内容：本体1個、M6ネジ、ワッシャー、ケージナット各4個</p> <p>※搭載するラックにより、19インチマウンティングレールを標準に位置から移動させる必要があります。</p>

	<p>AR8428 2U通線口付き水平ケーブルオーガナイザー</p> <p>前面あるいは背面から電源ケーブルやネットワークケーブルをラックの前後に渡す場合に使用する2Uパネルです。 奥行き：75mm</p> <p>セット内容：本体1個、M6ネジ、ワッシャー、ケージナット各4個</p> <p>※搭載するラックにより、19インチマウンティングレールを標準に位置から移動させる必要があります。</p>
	<p>AR8429 1Uブラシ付きブランクパネル</p> <p>600mm幅ラック前面から背面でネットワークケーブル等を渡す場合に最適な、エアフローを確保するブラシ付き1Uパネルです。</p> <p>セット内容：本体1個、M6ネジ、ワッシャー、ケージナット各4個</p> <p>※搭載するラックにより、19インチマウンティングレールを標準に位置から移動させる必要があります。</p>
	<p>AR7540 ツールレスケーブルマネジメントリング 10個入り AR7540100 ツールレスケーブルマネジメントリング 100個入り</p> <p>ラックの内のケーブルをまとめるためのリングです。 ツールなしで縦・横のどちら向きにも取り付けることができます。</p> <p>セット内容：本体10個（AR7540）、本体100個（AR7540100）</p> 
	<p>AR8621 ツールレス フック/ループ ケーブル</p> <p>電源ケーブルやネットワークケーブルをラック内で整理するためのアクセサリです。</p> <p>セット内容：ベルクロ・ケーブルタイ10個</p> 
	<p>AR7720 KoldLok® インテグラルグロメット</p> <p>ラックの床下部分への空調を配慮したケーブリング用の製品です。 ケーブル配線のために穴を空けていたフロアタイルに、ブラシ付きの製品で穴を防ぎ、ラック下部の空調を整えます。</p> <p>セット内容：本体10個</p> 
	<p>AR7730 KoldLok® サーフェスマウントグロメット</p> <p>既存の床配線のエアフロー効率を改善するための製品です。 後付けを可能にするため、本体は二分割の構成になっており、片側をフロアタイルに固定して使用します。 チャンネルベースを使用しない場合に必要となります。</p> <p>セット内容：本体10個</p> 

その他アクセサリ



付属のネジセットで不足する場合に対応するため、オプションで補助部材を提供しています。

	<p>AR8100 M6 Hardware Kit</p> <p>各種NetShelterアクセサリを搭載する際に必要な追加用ネジ、ワッシャー、ケージナットのセットです。</p> <p>セット内容：M6ネジ、ワッシャー、ケージナット各32個</p>
-------------------------------------------------------------------------------------	-------------------------------------------------------------------------------------------------------------------------------------

エアフローマネジメント

ブランクパネル

ブランクパネルは見た目を良くするということよりも、ラック内のエアフロー管理にとっても重大な影響を与えます。ブランクパネルを装着しエアフローを整えることで、ラック内熱問題を解決することも可能となります。金属パネルのものと、耐火プラスチック製の2種類があります。プラスチックのタイプは1Uでツールレスタイプとなります。

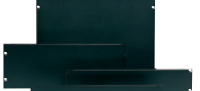
	<p>AR8136BLK 1U 19インチ ツールレスブランクパネル 10枚入り</p> <p>機器への最適なエアフローを確保し、冷却効果をアップさせるためのプラスチック製1Uサイズブランクパネルキットです。工具なしでNetShelterへの取り付け、取り外しが簡単にできます（角穴の19インチマウンティングレール用）。</p> <p>セット内容：1Uブランクパネル10枚</p>
	<p>AR8136BLK200 1U 19インチ ツールレスブランクパネル 200枚入り</p> <p>機器への最適なエアフローを確保し、冷却効果をアップさせるためのプラスチック製1Uサイズブランクパネルキットです。工具なしでNetShelterへの取り付け、取り外しが簡単にできます（角穴の19インチマウンティングレール用）。</p> <p>セット内容：1Uブランクパネル200枚</p>
	<p>AR8108BLK 1Uブランクパネルキット</p> <p>機器への最適なエアフローを確保し、冷却効果をアップさせるための1Uサイズブランクパネルキットです。Threaded Holeのラックにも取り付け可能な、スチール製パネルです。</p> <p>セット内容：1Uブランクパネル2枚、M6ネジ、ワッシャー、ケージナット各8個</p>
	<p>AR8101BLK ブランクパネルキット</p> <p>機器への最適なエアフローを確保し、冷却効果をアップさせるための各種サイズブランクパネルキットです。Threaded Holeのラックにも取り付け可能な、スチール製パネルです。</p> <p>セット内容：1U・2U・4U・8Uブランクパネル各1枚、M6ネジ、ワッシャー、ケージナット各16個</p>

固定棚 引き出し棚 キーボード棚

片側あるいは前後の19インチレールに取り付ける各種棚です。サイズ・最大搭載荷重・スライドの有無などにより選定します。またキーボード用の引き出し棚も準備されています。

	<p>AR8105BLK Cantilever Shelf Black</p> <p>軽量機器のためにデザインされた多目的2ポストマウントシェルフ棚です。</p> <p>奥行：400mm、最大荷重：23kg、高さ：2U</p> <p>セット内容：本体1枚、M6ネジ、ワッシャー、ケージナット、#12-24ネジ各4個</p> 
	<p>AR8122BLK Fixed Shelf 114kg Black</p> <p>前後19インチマウンティングレールに設置可能な固定棚です。</p> <p>棚板奥行：660mm、最大荷重：114kg</p> <p>セット内容：本体1枚、取付けレール</p> <p>※前後19インチマウンティングレールの距離を679～830mmに設定してください。</p> <p>※AR3140ネットワークラックに取付ける場合は、リアアクセサリチャネルを取り外して19インチマウンティングレールを移動する必要があります。</p> <p>※NetShelter WXとNetShelter CX Miniには取り付けられません。</p> 

	<p>AR8123BLK Sliding Shelf 45kg Black</p> <p>タワー型サーバーやネットワーク機器の固定に最適な引き出し棚です。 奥行き：710mm、最大荷重：45kg</p> <p>セット内容：本体1枚、滑り止めゴムパット4枚、取り付けレール ※前後19インチマウンティングレールの距離を710～830mmに設定してください。 ※AR3140 ネットワーキングラックに取付ける場合は、リアアクセサリチャンネルを取り外して19インチマウンティングレールを移動する必要があります。 ※NetShleter WXとNetShelter CX Mini には取り付けられません。</p>
	<p>AR8128BLK Sliding Shelf 91kg Black</p> <p>重量のあるタワー型サーバーやネットワーク機器の固定に最適な引き出し棚です。 奥行き：710mm、最大荷重：91kg</p> <p>セット内容：本体1枚、取り付けレール ※前後19インチマウンティングレールの距離を710～830mmに設定してください。 ※AR3140 ネットワーキングラックに取付ける場合は、リアアクセサリチャンネルを取り外して19インチマウンティングレールを移動する必要があります。 ※NetShleter WXとNetShelter CX Mini には取り付けられません。</p> 
	<p>AR8126ABLK 17インチキーボード用Keyboard Drawer</p> <p>17インチキーボードにフィットする1U引き出し棚です。 セット内容：本体1枚、取り付けレール（キーボードは付属しておりません。） ※前後19インチマウンティングレールの距離を710～830mmに設定してください。 ※AR3140 ネットワーキングラックに取付ける場合は、リアアクセサリチャンネルを取り外して19インチマウンティングレールを移動する必要があります。 ※NetShleter WXとNetShelter CX Mini には取り付けられません。</p> 
	<p>AR8127BLK 19インチキーボード用Rotating Keyboard Drawer</p> <p>2Uサイズの回転式キーボード、マウス用引き出し棚です。 回転式棚の採用により19インチキーボードが使用可能です。 セット内容：本体1枚、取り付けレール、パームレスト、マウスパッド（キーボードとマウスは付属しておりません。） ※前後19インチマウンティングレールの距離を710～830mmに設定してください。 ※AR3140 ネットワーキングラックに取付ける場合は、リアアクセサリチャンネルを取り外して19インチマウンティングレールを移動する必要があります。 ※NetShleter WXとNetShelter CX Mini には取り付けられません。</p> 

KVMスイッチ

KVM (Keyboard、Video、Mouse) スイッチは、複数台のPCやUnixマシン、サーバーマシンなどのコンピューターを、1組のキーボード、モニターマウスで集約制御し、接続機器のアクセスコントロールが可能です。シュナイダーエレクトリックの電源管理製品や外付けモデムとも接続できるため、ネットワークやオペレーティングシステムが停止した場合でも、重要なIT機器へのアクセスを確保します。

メインユニット

	KVM0108A	0 remote users × 1 local user × 8 port analog KVM
		8ポートアナログKVM1ローカルユーザー
	KVM0116A	0 remote users × 1 local user × 16 port analog KVM
		16ポートアナログKVM1ローカルユーザー
	KVM1116R	1 remote users × 1 local user × 16 port IP KVM with VM
		16ポートデジタルIPKVM (バーチャルメディア対応) 1リモート/1ローカルユーザー

サーバーモジュール



	KVM-PS2	APC KVM 2G、Server Module、PS/2
		サーバーモジュール、PS2接続
	KVM-PS2VM	APC KVM 2G、Server Module、PS/2 with Virtual Media
		サーバーモジュール、PS2接続 (バーチャルメディア対応)
	KVM-USB	APC KVM 2G、Server Module、USB
	サーバーモジュール、USB接続	
	KVM-USBVM	APC KVM 2G、Server Module、USB with Virtual Media
	サーバーモジュール、USB接続 (バーチャルメディア対応)	

アクセサリケーブル

	AP5263	APC KVM Daisy-Chain Cable - 1.8m
	デージーチェーンケーブル、1.8m (KVM0108A/KVM0116A用)	

Rack LCD コンソール

APCのラックLCDコンソールは、コンパクトな1Uデザインに組み込んだキーボード、マウス、17インチまたは19インチのLCDコンソールです。コンパクト設計によりKVMスイッチをラックLCDコンソールの後ろ側に取り付けられます。コンソールは設置が容易でサポートおよび保守のコストを最小限に抑えられ、極めて薄いLCD画面、タッチパネル技術、および設置が容易なシングルユーザーラックマウントキットが組み合わさった、ラックのモニタリングと管理のための高品質で最新のソリューションになります。

	AP5717	17" Rack LCD Console - 英語版
	AP5717J	17" Rack LCD Console - 日本語版
	AP5719	19" Rack LCD Console - 英語版
	Rack LCD コンソールは、ラック内に搭載可能な、わずか1Uの薄さの17インチモニターディスプレイです。シュナイダーエレクトリックのKVMスイッチとの連動性も確保されており、サーバーへのローカルアクセスの視認性を高めます。 (AP5717・AP5719：英語版キーボード、AP5717J：日本語版キーボード) ※前後19インチマウンティングレールの距離を680～1050mmに設定してください。 ※NetShleter WXとNetShelter CX Mini には取り付けられません。	
	KVM-LCDMOUNT	LCDリアマウントキット
	1Uを無駄にすることなく、Rack LCD Consoleの背面にKVMスイッチを取り付けることが可能なアクセサリです。	

THK免震テーブル TSD型

地震においてシステムダウンを避けるため、IT機器の動作許容値250gal以内に保つ免震装置が必要となります。検証済みのTHK免震テーブルTSDモデルは安心して使用できる実績のある装置です。

※本製品はシステム製品となりますので弊社までお問合せください。

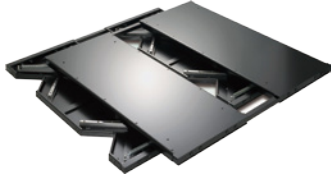

✓ 神戸地震動レベル 800gal の入力加速度で 200gal 以下 (IT 機器安定レベル) に減衰します。



<耐震対策の場合>

1000gal以上
揺れの大きさ
内部機器の破損
ラック転倒の危険性!

1000gal

ラックの上に行くほど、設置面 (床面) と同等以上の揺れを受けてしまいます!

<免震対策の場合>

108gal以上
揺れの大きさ
250gal を大きく下回る
「108gal」まで吸収!

1000gal

免震装置による設置面 (床面) からの地震力を抑制し、揺れを大幅軽減!

Point 建物でも「免震ビル」でなければ、上記の耐震対策のラックのように、地震エネルギーを逃がすことが出来ません。サーバールームの中のラックにそのまま揺れが伝わります。さらに、建物の固有振動数域は何倍にも増幅してラックに伝わります。

ラックマウントPDU&ATS(Automatic Transfer Switch)

NetShelterシリーズは、圧倒的シェアを持つシュナイダーのインテリジェントPDUを工具なしで取り付けられ、かつそのためのスペースも確保されています。

ラックモデル	ラック型番	Uサイズ	Switched Plus	Switched		Metered Plus	Metered		Basic		Rack ATS
			0Uモデル	0Uモデル	1U/2Uモデル	0Uモデル	0Uモデル	1U/2Uモデル	0Uモデル	1U/2Uモデル	1U/2Uモデル
NetShelter SX	AR3200	42	-	-	AP7900B AP7902BJ AP7911B	-	AP8831 AP8833J AP8858	AP8830J AP8831 AP8832 AP8832J AP8833J AP8841 AP8858 AP8841X800	AP9567 AP8541X664	AP9562 AP9570 AP9571A	AP4452AJ AP4450AJ AP4430A AP4432A
	AR3104	24	-	AP8931 AP8958		-					
	AR3100	42	AP8632 AP8641 AP8659	AP8930J AP8931 AP8932 APDU9941 AP8958 APDU9959J		AP8841 AP8459WWW					
	AR3300										
	AR3130										
	AR3330X266										
	AR3350	45	AP8632 AP8641 AP8659	AP8930J AP8931 AP8932 APDU9941 AP8958 APDU9959J		AP8841 AP8459WWW					
	AR3105										
	AR3305										
	AR3155										
	AR3355	47	AP8632 AP8641 AP8659	AP8930J AP8931 AP8932 APDU9941 AP8958 APDU9959J		AP8841 AP8459WWW					
	AR3107										
	AR3307										
	AR3157	42	AP8632 AP8641 AP8659	AP8930J AP8931 AP8932 APDU9941 AP8958 APDU9959J		AP8841 AP8459WWW					
	AR3357										
AR3140	48	AP8632 AP8641 AP8659	AP8930J AP8931 AP8932 APDU9941 AP8958 APDU9959J	AP8841 AP8459WWW							
AR3340											
AR3347	48	AP8632 AP8641 AP8659	AP8930J AP8931 AP8932 APDU9941 AP8958 APDU9959J	AP8841 AP8459WWW							
NetShelter 4 ポ ストラック	AR203A	44*	-	-	-	-	-	-	-	-	-
NetShelter CX	AR4000MVA	12	-	-	-	-	-	-	-	-	-
	AR4018A	18	-	-	-	-	-	-	AP9567	-	-
	AR4024A	24	-	-	-	-	-	-	AP9567 AP8541X664	-	-
	AR4038A	38	-	AP8931 AP8958	-	-	AP8831 AP8833J AP8858	-	AP7530J AP7532J AP7541 AP9567 AP8541X664	-	-

※0UラックマウントPDUを取り付ける場合はAR8417が別途必要です。

機能		Basic	Metered		Metered Plus	Switched		Switched Plus
		AP75xx AP95xx	AP78xx	AP88xx	AP84xx	AP79xx	AP89xx	AP86xx
ローカル/ネットワーク 監視 (Web、SNMP、Telnet)	PDU/バンク(プレーカー) 単位での監視 (A:電流 V:電圧 kW:電力)	-	○ (A)	○ (A, V, kW)	-	○ (A)	○ (A, V, kW)	-
	アウトレット単位監視 (A:電流 kW:電力)	-	-	○ (A, kW)	-	-	○ (A, kW)	-
ネットワーク制御 (アウトレット単位でのオン、オフ、リポート)		-	-	-	-	○	-	-
環境監視機能(温度、湿度) ※プローブはオプション		-	-	○	-	-	○	-

※詳しくはPDUカタログおよびPDUデータブックをご参照ください。

<http://catalog.clubapc.jp/#04>

KVMスイッチとアクセサリーの接続可否対応表

	サーバーモジュール					デジチェーンケーブル		LCD Rear Mount Kit	
	KVM-PS2	KVM-PS2VM	KVM-USB	KVM-USBVM	KVM-SERIAL	AP5263		KVM-LCDMOUNT	
KVM0108A	○	—	○	—	—	○ ^{*1}		○	
KVM0116A		○		○	—	—			
KVM1116R		○		○	—	—			

※1 KVM0108A同士、KVM0116A同士、またはKVM0108AとKVM0116Aをデジチェーンで接続する場合に必要です。

KVMスイッチポート数

	サーバーポート数	LANポート	コンソールポート	PDUポート	電源入力ポート	モデムポート	同時アクセス数(ローカル)	同時アクセス数(リモート)	Virtual Media対応 ^{*3}
KVM0108A	8	—	1	—	1	0	1	—	—
KVM0116A	16					1	1	1	—
KVM1116R		1				1 ^{*2}	1 ^{*2}	○	

※2 KVM1116Rは、ローカルとリモートの同時アクセスはできません。

※3 ユーザーのシステム上に接続されたリムーバブルディスクをリモートサーバー上にあるかのように表示し、動作させることができます。
Virtual Mediaに対応したサーバーモジュール(KVM-PS2VM、KVM-USBVM)が別途必要です。

デジチェーン/カスケード接続対応表

		最大サーバー接続数	下位レベルのKVMスイッチ		
			KVM0108A	KVM0116A	KVM1116R
上位レベルのKVMスイッチ	KVM0108A	256	AP5263 (最大32台デジチェーン)		—
	KVM0116A	512			
	KVM1116R	256	Cat5ケーブル+ KVM-PS2/KVM-USB (最大2階層カスケード)		

KVM0108A/KVM0116A

● 単独設置の場合

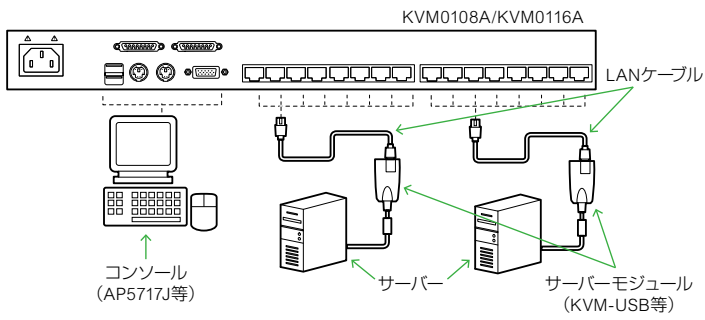

● デイジーチェーン接続の場合

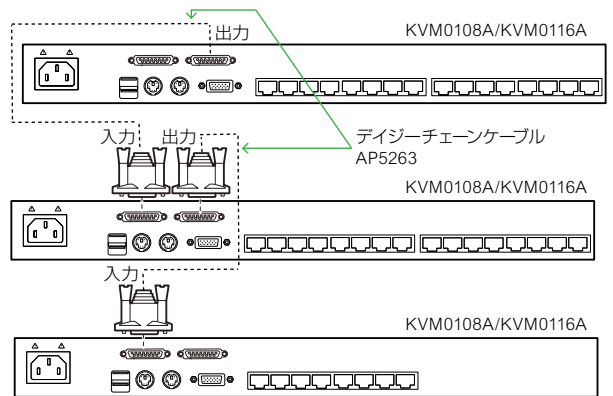

KVM1116R

● 単独設置の場合

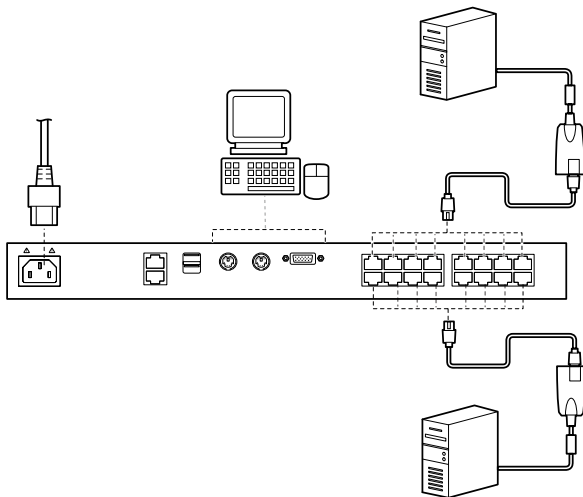

● カスケード接続

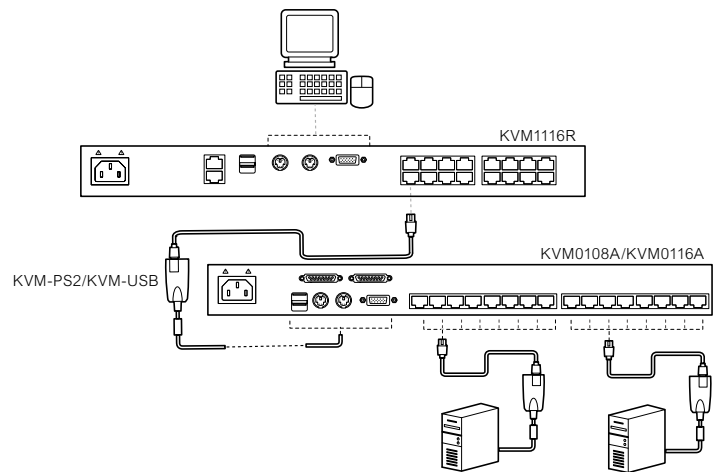

Rack Power Distribution Unit (Rack Automatic Transfer Switch)

ラックマウントPDU データブック

製品型番	Rack U	公称入力電圧	定格(Amp/kVA)	入カプラグ	出カコンセント
Switched Plus Rack-Mount PDU					
AP8632	0	単相100V	30A	NEMA L5-30P	(24)NEMA 5-15R / NEMA 5-20R共用
AP8641	0	単相200V	30A	NEMA L6-30P	(21)IEC C13、(3)IEC C19
AP8659	0	単相100V、単相200V	16A	IEC C20インレット	(21)IEC C13、(3)IEC C19
Switched Rack-Mount PDU					
AP8930J	0	単相100V	20A	NEMA L5-20P	(24)NEMA 5-15R / NEMA 5-20R共用
AP8931	0	単相100V	15A	NEMA 5-15P	(8)NEMA 5-15R
AP8932	0	単相100V	30A	NEMA L5-30P	(24)NEMA 5-15R/NEMA 5-20R共用
APDU9941	0	単相200V	30A	NEMA L6-30P	(21) IEC C13 / C15、(3) IEC C19 / C21
APDU9959J	0	単相100V、単相200V	16A	IEC C22インレット (L6-20P: 同梱コード使用時)	(21) IEC C13 / C15、(3) IEC C19 / C21
AP8958	0	単相100V、単相200V	16A	IEC C20インレット	(7)IEC C13、(1)IEC C19
AP7900B	1	単相100V	15A	NEMA 5-15P	(8)NEMA 5-15R
AP7902BJ	2	単相100V	30A	NEMA L5-30P	(16)NEMA 5-15R
AP7911B	2	単相200V	30A	NEMA L6-30P	(16)IEC C13
Metered Plus Rack-Mount PDU					
AP8441	0	単相200V	30A	NEMA L6-30P	(21)IEC C13、(3)IEC C19
AP8459WW	0	単相100V、単相200V	16A	IEC C20インレット	(21)IEC C13、(3)IEC C19
Metered Rack-Mount PDU					
AP8830J	0	単相100V	20A	NEMA L5-20P	(24)NEMA 5-15R / NEMA 5-20R共用
AP8831	0	単相100V	15A	NEMA 5-15P	(10)NEMA 5-15R
AP8832	0	単相100V	30A	NEMA L5-30P	(24)NEMA 5-15R / NEMA 5-20R共用
AP8832J	0	単相100V	30A	NEMA L5-30P	(24)JIS C8303接地型 2P15A抜け止め
AP8833J	0	単相100V	20A	NEMA L5-20P	(10)JIS C8303接地型 2P15A抜け止め
AP8841	0	単相200V	30A	NEMA L6-30P	(36)IEC C13、(6)IEC C19
AP8858	0	単相100V、単相200V	16A	IEC C20インレット	(18)IEC C13、(2)IEC C19
AP7800B	1	単相100V	15A	NEMA 5-15P	(8)NEMA 5-15R
AP7802BJ	2	単相100V	30A	NEMA L5-30P	(16)NEMA 5-15R
AP7811B	2	単相200V	30A	NEMA L6-30P	(12)IEC C13、(4)IEC C19
Basic Rack-Mount PDU					
AP7530J	0	単相100V	20A	NEMA L5-20P	(24)NEMA 5-15R
AP7532J	0	単相100V	30A	NEMA L5-30P	(24)NEMA 5-15R
AP7541	0	単相200V	30A	NEMA L6-30P	(20)IEC C13、(4)IEC C19
AP9562	1	単相100V	15A	NEMA 5-15P	(10)NEMA 5-15R
AP9567	0	単相100V	15A	NEMA 5-15P	(14)NEMA 5-15R
AP9570	1	単相200V	30A	NEMA L6-30P	(4)IEC C19
AP9571A	1	単相200V	30A	NEMA L6-30P	(10)IEC C13
AP8541X664	0	単相200V	30A	NEMA L6-30P	(16)C13
Rack Automatic Transfer Switch (ATS)					
AP4450AJ	1	単相100V	15A	(2) NEMA 5-15P	(10) NEMA 5-15R
AP4452AJ	1	単相100V	20A	(2)NEMA L5-20P	(8)JIS C8303接地型 2P15A抜け止め
AP4430A	1	単相200V	20A	(2)NEMA L6-20P	(8)IEC C13、(1)IEC C19
AP4432A	1	単相200V	30A	(2)NEMA L6-30P	(16)IEC C13、(2)IEC C19
ラックマウントPDUの機能例と構成例					
電源コード、入カケーブル、センサー、標準付属品					
ラックアクセサリ、ファームウェア					

NetShelter Rack Power Distribution 9000シリーズ 特長



環境温度60℃

IT機器の排熱による高温環境にも適用する環境温度60℃対応



ハイブリットアウトレット

耐熱性に優れたIEC C15、C21アウトレットはIEC C13、C19アウトレットとして使用可能

- ・C13/C15共用アウトレット：
C14およびC16インレットコード適応
- ・C19/C21共用アウトレット：
C20およびC22インレットコード適応

高保持アウトレット

C13/C15、C19/C21アウトレットは従来比約2倍のコード保持力を実現し、不意のコード抜けによるIT機器のシャットダウンリスクを低減



測定精度1%

IEC 62053-21 Class 1準拠し高い測定精度を実現



ワイヤレスネットワーク

オプションのUSB WiFiデバイスを利用してケーブルレスでネットワークへ接続

*オプションのUSB WiFiデバイスは今後発売予定、またラックマウントPDUは将来製造モデルより対応予定



温度・湿度センサー対応

オプションの温度センサー(AP9335T)、または温湿度センサー(AP9335TH)を接続し、ラック内および周辺の環境を監視

*温度センサー、温湿度センサーは3ページを参照ください。



最大32台のネットワークポートシェアリング

1つのIPアドレスから最大32台のPDUを接続および管理し、ネットワークスイッチとケーブル接続に必要なコストを削減



無償保証3年、最大6年の延長保証

従来より1年長い無償保証3年に加え、オプションの延長保証3年と合わせて6年の長期サポートを実現

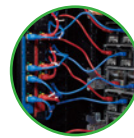

オプションのロック式コード

C13/C15、C19/C21アウトレットはオプションのロック式コードに対応。0.6m、1.2m、1.8mのコード長、また黒、赤、青のコード色をラインアップし、用途に応じた使い分けが可能

※ロック式コードのラインアップは3ページを参照ください。



ツールレスラックマウント

NetShelter SXラックへ工具なしでワンタッチ搭載可能。

*他社製ラックへの搭載は同梱のブラケット、オプションのAR7711、またはラックメーカーのオプションを利用して搭載してください。

Switched Plus、Switched ラックマウント PDU シリーズ

Switched Plus、Switched ラックマウント PDU は、アウトレットごとにオン/オフ/リポートなどをコントロールすることが可能です。また、最大で 7,200 秒の時間差を設けて、順序立てたオン/オフ/リポートが可能です。Switched Plus ラックマウント PDU は、さらに、アウトレットごとに電力・電流値を遠隔から確認することができます。

Switched Plus、Switched ラックマウント PDU はラック内の電源アウトレットへの不正アクセス、起動時の電源ラッシュ、過負荷、アウトレットへのリモートアクセス機能などさまざまな電源管理に対する問題、要求に対処できる機能を備えています。

AP8000 シリーズ特長



























- Switched Plus はアウトレットごとの電力・電流値を計測
- 電圧・電力・電流値を表示
- 青く見やすい LCD ディスプレイ
- 業界で最も薄いタイプのブレーカーを使用
- USB ポートによりファームウェアを簡単にダウンロード
- 温湿度センサー用ポート
- Network Port Sharing により、1 つの IP で 4 台の PDU を共有管理
- 別売の抜け止め付きケーブルを利用可能 (IEC)

AP8000/7000 シリーズ共通特長









- NetShelter SX (1070mm 奥行) に工具不要で設置可能
- 0U サイズ NetShelter SX 背面に最大 4 本設置可能 (ケーブルチャネルを追加することで 5 本以上取り付けられることも可能)
- 遠隔でのサーバーやネットワーク機器のリポート等多彩な用途
- アウトレットごとに独立、または一括での電源のオン・オフおよびシーケンシャルオン・オフ

- 過負荷を防止する使用電流表示 LED
- Web インターフェイスでの容易な操作性
- MD-5 セキュリティ
- 19 インチラック搭載用ブラケット付属 (AP7900B、AP7902BJ)
- 電源プラグ抜け落ち防止のために固定用トレイを装備 (AP7000 シリーズのみ)
- 各コンセント出力開始、停止を秒単位で最大 7,200 秒まで時間差をつけることが可能

AP8000 / 9000 シリーズ

製品型番	外 観	Rack U	公称入力電圧	定 格 (Amp/kVA)	入力プラグ	出力コンセント	出力電圧 (単相)	Hole ^{※3} Type
Switched Plus Rack-Mount PDU								
AP8632		0	単相 100V	30A *1	NEMA L5-30P 	(24) NEMA 5-15R/NEMA 5-20R 共用 	100V	6
AP8641		0	単相 200V	30A *1	NEMA L6-30P 	(21) IEC C13、(3) IEC C19 	200V	6
AP8659		0	単相 100V、 単相 200V	16A	IEC C20 インレット 	(21) IEC C13、(3) IEC C19 	100V、 200V	6
Switched Rack-Mount PDU								
APDU9941		0	単相 200V	30A *1	NEMA L6-30P 	(21) IEC C13 / 15、(3) IEC C19 / 21 	200V	6
APDU9959J		0	単相 100V、 単相 200V	16A	IEC C22 インレット (L6-20P コード同種) 	(21) IEC C13 / 15、(3) IEC C19 / 21 	100V、 200V	5
AP8930J		0	単相 100V	20A	NEMA L5-20P 	(24) NEMA 5-15R / NEMA 5-20R 共用 	100V	5
AP8931		0	単相 100V	15A	NEMA 5-15P 	(8) NEMA 5-15R 	100V	3
AP8932		0	単相 100V	30A *1、*2	NEMA L5-30P 	(24) NEMA 5-15R/NEMA 5-20R 共用 	100V	5
AP8958		0	単相 100V、 単相 200V	16A *2	IEC C20 インレット 	(7) IEC C13、(1) IEC C19 	100V、 200V	3

AP7000 シリーズ

製品型番	外 観	Rack U	公称入力電圧	定 格 (Amp/kVA)	入力プラグ	出力コンセント	出力電圧 (単相)	Hole ^{※3} Type
Switched Rack-Mount PDU								
AP7900B		1	単相 100V	15A	NEMA 5-15P 	(8) NEMA 5-15R 	100V	—
AP7902BJ		2	単相 100V	30A *1、*2	NEMA L5-30P 	(16) NEMA 5-15R 	100V	—
AP7911B		2	単相 200V	30A *1、*2	NEMA L6-30P 	(16) IEC C13 	200V	—

※1 この製品は内線規定 (3605-6 条) により内部に適切な分岐ブレーカーを備えています。

※2 この製品の回路結線略図は、本カタログ 95、96 ページをご覧ください。

※3 Hole Type は本カタログ 94 ページのラックマウント PDU 取付寸法図をご参照ください。

Switched Plus、Switched ラックマウント PDU 仕様

製品名	Switched Plus Rack-Mount PDU			Switched Rack-Mount PDU		
	AP8632	AP8641	AP8659	AP8930J	AP8931	AP8932
寸法・質量						
本体寸法(H×W×D)(mm) *突起物を除く	1,829×55×51 (0Uタイプ*)	1,829×56×51 (0Uタイプ*)	1,829×56×51 (0Uタイプ*)	1,791×55×46 (0Uタイプ*)	988×55×46 (0Uタイプ*)	1,791×55×46 (0Uタイプ*)
本体質量(kg)	8.05	8.23	6.09	6.71	4.16	7.85
梱包寸法(H×W×D)(mm)	2,041×165×119		2,038×162×118	2,006×165×108		2,006×165×108
梱包質量(kg)	10.13	10.5	8.36	8.79	5.02	9.66
電気仕様						
公称入力電圧 (許容変動範囲)	単相 100VAC 50/60Hz (90V~132V)	単相 200VAC 50/60Hz (180V~254.4V)	単相 100VAC、 単相 200VAC 50/60Hz (90V~254.4V)	単相 100VAC 50/60Hz (90V~132V)		
定格 (Amp/kVA)	30A	30A	16A	20A	15A	30A
入力プラグ	NEMA L5-30P	NEMA L6-30P (3.05m コード付)	IEC 320 C20 インレット (コード別売)	NEMA L5-20P	NEMA 5-15P	NEMA L5-30P
入力配線	単相 2線 アース付き					
入力ケーブル長 (m)	約 3.0		—	約 3.0		
出力コンセント (口数)	(24) NEMA 5-15R/ NEMA 5-20R 共用	(21) IEC 320 C13、 (3) IEC 320 C19	(21) IEC 320 C13、 (3) IEC 320 C19	(24) NEMA 5-15R/ NEMA 5-20R 共用	(8) NEMA 5-15R	(24) NEMA 5-15R/ NEMA 5-20R 共用
出力電圧	単相 100VAC	単相 200VAC	単相 100VAC、 単相 200VAC	単相 100VAC		
出力配線	単相 2線 アース付き					
電流表示精度	フルレンジ±3%±1digit					
表示	LCD ディスプレイにて電圧、電流および電力、Web 管理画面にて電力量					
インターフェイス	シリアル、Ethernet、温度・湿度センサー					
環境						
使用環境	最大高度 3,000m、摂氏 -5~45℃					
使用湿度	5~95% 結露なきこと					
保管環境	最大高度 15,000m、摂氏 -25~65℃					
保管湿度	5~95% 結露なきこと					
その他	屋内にて利用のこと					
その他						
認証	RoHS 指令・WEEE 指令 適合、電気用品安全法、 UL60950-1 (上記規定電流の 80%とします)、 FCC Part 15 Class A、 ICES-003 Class A、 VCCI Class A	RoHS 指令・WEEE 指令適合、 電気用品安全法、 IEC60950、UL60950-1 (上記 規定電流の 80%とします)、 VDE (上記規定電流の 80% とします)、 FCC Part 15 Class A、 ICES-003 Class A、 VCCI Class A、EN 55022 Class A、EN 55024、EN 61000-3-2、EN 61000-3-3	RoHS 指令・WEEE 指令 適合 電気用品安全法、 VCCI Class A	RoHS 指令・WEEE 指令適合、 電気用品安全法 UL60950-1 (上記規定電流の 80%とします)、 FCC Part 15 Class A、 ICES-003 Class A、 VCCI Class A		
製品保証	2年間					

製品名	Switched Rack-Mount PDU					
	APDU9941	APDU9959J	AP8958	AP7900B	AP7902BJ	AP7911B
寸法・質量						
本体寸法(H×W×D)(mm) *突起物を除く	1,829×56×46 (0Uタイプ*)	1,797×55×46 (0Uタイプ*)	988×56×46 (0Uタイプ*)	44×445×108 (1Uタイプ)	89×445×114 (2Uタイプ)	89×444×254 (2Uタイプ)
本体質量(kg)	8.5	5.6	3.23	2.3	4.5	6.32
梱包寸法(H×W×D)(mm)	2,040×165×124	2,002×165×114	1,125×165×114	70×470×343	140×508×368	146×514×514
梱包質量(kg)	10.5	8.2	4.77	3.5	6.5	8.36
電気仕様						
公称入力電圧 (許容変動範囲)	単相 200VAC 50/60Hz	単相 100VAC、単相 200VAC 50/60Hz		単相 100VAC 50/60Hz (90V~132V)		単相 200VAC 50/60Hz (180V~228.8V)
定格 (Amp/kVA)	30A	16A		15A	30A	
入力プラグ	NEMA L6-30P	IEC C22 インレット (L6-20P:同梱コード使用時)	IEC 320 C20 インレット (コード別売)	NEMA 5-15P	NEMA L5-30P	NEMA L6-30P
入力配線	単相 2線 アース付き					
入力ケーブル長 (m)	3.0	3.0 (同梱コード)		約 3.7		3.36
出力コンセント (口数)	(21) IEC C13/C15、(3) IEC C19/C21	(7) IEC 320 C13、 (1) IEC 320 C19		(8) NEMA 5-15R	(16) NEMA 5-15R	(16) IEC 320 C13
出力電圧	単相 200VAC	単相 100VAC、単相 200VAC		単相 100VAC		単相 200VAC
出力配線	単相 2線 アース付き					
電流表示精度	±1%		フルレンジ±3%± 1digit	フルスケール時 ±5%		
表示	本体ディスプレイ:電流、電圧、電力、 Web 管理画面:電流、電圧、電力、電力量		LCD ディスプレイにて 電圧、電流および電力、 Web 管理画面にて電力量	LED ディスプレイおよび Web 管理画面にて電流値		
インターフェイス	Micro USB (コンソール)、USB (ファームウェアア プデート、ログダウンロード)、RJ45 (Ethernet)、 リンク A および B (ネットワークポートシェアリング)、 Universal I/O (環境センサー)		シリアル、Ethernet、温 度・湿度センサー	・RJ45 レセプタクル (ケーブルにて DB9 メスに変換) ・Ethernet ポート (CAT5 ネットワークケーブルを使用)		
環境						
使用環境	最大高度 3,000m、湿度 5~95%、温度 -5~60℃ (結露なきこと)		最大高度 3,000m、 摂氏 -5~45℃	最大高度 3,000m、摂氏 0~45℃ *結露なきこと		
使用湿度	最大高度 15,000m、湿度 5~95%、温度 -25~ 65℃ (結露なきこと)		5~95% 結露なきこと	0~95% *結露なきこと		
保管環境	最大高度 15,000m、摂氏 -25~65℃			最大高度 15,000m、摂氏 -25~65℃ *結露なきこと		最大高度 15,000m、 摂氏 -25~45℃ *結露なきこと
保管湿度	5~95% 結露なきこと			0~95% *結露なきこと		
その他	屋内にて利用のこと					
その他						
認証	RoHS 指令・WEEE 指令適合、電気用品安全法、 IEC60950、 UL60950-1 (上記規定電流の 80%とします)、 VDE (上記規定電流の 80%とします)、 FCC Part 15 Class A、ICES-003 Class A、VCCI Class A、EN 55022 Class A、 EN 55024、EN 61000-3-2、EN 61000-3-3		VCCI: Class A、UL、 cUL、FCC、CE 電気用品安全法	VCCI: Class A、 CE、FCC 電気用品安全法	cUL、CSA、 FCC、UL 電気用品安全法	
製品保証	2年間					

* 1 工具無しで NetShelter の背面に取り付けることが可能。

- Switched Plus/Switched ラックマウント PDU のファームウェアのアップグレード作業を希望される場合は弊社ホームページから無償ダウンロードが可能です。お客様の責任において実施いただけますようお願いいたします。なおアップグレード作業の異常終了や誤操作に伴う機器の破損、動作不良に関しまして、弊社では一切の責任を負いかねますので予めご了承願います。
- AP8659、AP8958、APDU9959J は同一機での 100V・200V 使用の併用はできません。
- AP8659、AP8958、APDU9959J を複数本、100V・200V で混在してご使用される場合は、100V 使用中か 200V 使用中であるか本体で識別できる様機器に目印を付けることを推奨いたします。
- AP8659、AP8958 をご購入の場合は、必要に応じて入力ケーブル (インプットコード) AP8750 (100V 15A 用)、AP8752 (100V 16A 用)、AP8753J (200V 16A 用) が必要です。
- AP8659、AP8958 を AP8750 (100V 15A) でご使用になる場合は、出力電流閾値を 15A に変更してご使用ください。
- AP8958 は、ハーフサイズのラックマウント PDU ですが、42U のラックには縦に 1 体のみ搭載可能です。48U のラックには縦に 2 本搭載することができます。
- UL: 上記定格電流の 80% とします。

Metered Plus、Metered ラックマウント PDU

Metered ラックマウント PDU は、PDU 単位で使用電流量を計測し、ディスプレイ、Web、SNMP などのネットワークを経由して通知可能です。さらに Metered Plus ラックマウント PDU は、アウトレットごとに電力・電流値を遠隔から確認することができます。





















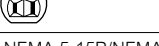

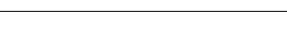

AP8000 シリーズ特長

- 電圧・電力・電流値を表示
- 青く見やすい LCD ディスプレイ
- 業界で最も薄いタイプのブレーカーを使用
- USB ポートによりファームウェアを簡単にダウンロード
- 温湿度センサー用ポート
- Network Port Sharing により、1つの IP で4台の PDU を共有管理
- 別売の抜け止め付きケーブルを準備

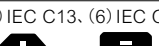

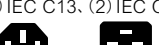





AP8000/7000 シリーズ共通特長

- 電流表示ディスプレイを搭載
- 標準的な Web インターフェイスで過負荷しきい値を設定変更可能
- 過電流警報 LED を装備
- NetShelter SX に工具不要で設置可能
- 0U サイズ NetShelter SX (1070mm 奥行) の背面に最大 4 台設置可能 (ケーブルチャンネルを追加することで 5 台以上取り付けすることも可能)
- 電源プラグ抜け落ち防止のための固定用トレイを装備 (AP7000 シリーズ)

AP8000 シリーズ

製品型番	外 観	Rack U	公称入力電圧	定 格 (Amp/kVA)	入力プラグ	出力コンセント	出力電圧 (単相)	Hole ^{※3} Type
Metered Plus Rack-Mount PDU								
AP8441		0	単相 200V	30A	NEMA L6-30P 	(21) IEC C13、(3) IEC C19 	200V	6
AP8459WW		0	単相 100V、 単相 200V	16A	IEC C20 インレット 	(21) IEC C13、(3) IEC C19 	100V、 200V	6
Metered Rack-Mount PDU								
AP8830J		0	単相 100V	20A	NEMA L5-20P 	(24) NEMA 5-15R/NEMA 5-20R 共用 	100V	5
AP8831		0	単相 100V	15A	NEMA 5-15P 	(10) NEMA 5-15R 	100V	2
AP8832		0	単相 100V	*1、*2 30A	NEMA L5-30P 	(24) NEMA 5-15R/NEMA 5-20R 共用 	100V	5
AP8832J		0	単相 100V	30A	NEMA L5-30P 	(24) JIS C8303 接地型 2P15A 抜け止め 	100V	5
AP8833J		0	単相 100V	20A	NEMA L5-20P 	(10) JIS C8303 接地型 2P15A 抜け止め 	100V	2
AP8841		0	単相 200V	*1、*2 30A	NEMA L6-30P 	(36) IEC C13、(6) IEC C19 	200V	5
AP8858		0	単相 100V、 単相 200V	*2 16A	IEC C20 インレット 	(18) IEC C13、(2) IEC C19 	100V、 200V	2

AP7000 シリーズ

製品型番	外 観	Rack U	公称入力電圧	定 格 (Amp/kVA)	入力プラグ	出力コンセント	出力電圧 (単相)	Hole ^{※3} Type
Metered Rack-Mount PDU								
AP7800B		1	単相 100V	15A	NEMA 5-15P 	(8) NEMA 5-15R 	100V	—
AP7802BJ		2	単相 100V	30A *1、*2	NEMA L5-30P 	(16) NEMA 5-15R 	100V	—
AP7811B		2	単相 200V	30A	NEMA L6-30P 	(12) IEC C13、(4) IEC C19 	200V	—

※1 この製品は内線規定(3605-6条)により内部に適切な分岐ブレーカーを備えています。

※2 この製品の回路結線略図は、本カタログ95、96ページをご覧ください。

※3 Hole Typeは本カタログ94ページのラックマウントPDU取付寸法図をご参照ください。

Metered Plus、Metered ラックマウントPDU仕様

製品名	Metered Plus Rack-Mount PDU			Metered Rack-Mount PDU			
	AP8441	AP8459WW	AP8830J	AP8831	AP8832	AP8832J	AP8833J
寸法・質量							
本体寸法(H×W×D)(mm) *突起物を除く	1,829×56×51 (OUタイプ*)	1,829×56×51 (OUタイプ*)	1,791×55×44 (OUタイプ*)	902×55×44 (OUタイプ*)	1,791×55×44 (OUタイプ*)	1,791×55×44 (OUタイプ*)	902×55×44 (OUタイプ*)
本体質量(kg)	8.21	6.08	5.79	4.08	6.67	7.34	4.34
梱包寸法(H×W×D)(mm)	2,037×163×117	2,037×163×117	2,006×165×108	1,131×160×108	2,006×165×108	2,006×165×108	1,131×160×108
梱包質量(kg)	10.48	8.35	7.59	4.94	8.58	9.15	5.20
電気仕様							
公称入力電圧 (許容変動範囲)	単相200VAC 50/60Hz (180V~254.4V)	単相100VAC、 単相200VAC 50/60Hz (90V~254.4V)	単相100VAC 50/60Hz (90V~132V)				
定格(Amp/kVA)	30A	16A	20A	15A	30A	30A	20A
入力プラグ	NEMA L6-30P	IEC 320 C20インレット	NEMA L5-20P	NEMA 5-15P	NEMA L5-30P	NEMA L5-30P	NEMA L5-20P
入力配線	単相2線 アース付き						
入力ケーブル長(m)	約3.0	コード別売り	約3.0				
出力コンセント(口数)	(21) IEC 320 C13、 (3) IEC 320 C19	(21) IEC 320 C13、 (3) IEC 320 C19	(24) EMA 5-15R/ NEMA 5-20R 共用	(10) NEMA 5-15R	(24) NEMA 5-15R/ NEMA 5-20R 共用	(24) JIS C8303接地型 2P15A 抜け止め	(10) JIS C8303接地型 2P15A 抜け止め
出力電圧	単相200VAC	単相100VAC、 単相200VAC	単相100VAC				
出力配線	単相2線 アース付き						
電流表示精度	フルレンジ±3%±1digit						
表示	LCDディスプレイにて電圧、電流及び電力、Web管理画面にて電力量						
インターフェイス	シリアル、Ethernet、温度・湿度センサー						
環境							
使用環境	最大高度3,000m、摂氏-5~45℃						
使用湿度	5~95% 結露なきこと						
保管環境	最大高度15,000m、摂氏-25~65℃						
保管湿度	5~95% 結露なきこと						
その他	屋内にて利用のこと						
認証	RoHS指令・WEEE指令適合、電気用品安全法、UL60950-1(上記規定電流の80%とします)、RoHS指令・WEEE指令適合、電気用品安全法、IEC60950、UL60950-1(上記規定電流の80%とします)、VDE(上記規定電流の80%とします)、FCC Part 15 Class A、ICES-003 Class A、VCCI Class A、EN 55022 Class A、EN 55024、EN 61000-3-2、EN 61000-3-3		RoHS指令・WEEE指令適合、電気用品安全法、VCCI Class A		RoHS指令・WEEE指令適合、電気用品安全法、UL60950-1(上記規定電流の80%とします)、FCC Part 15 Class A、ICES-003 Class A、VCCI Class A		RoHS指令・WEEE指令適合、電気用品安全法、VCCI Class A
製品保証	2年間						

製品名	Metered Rack-Mount PDU					
	AP8841	AP8858	AP7800B	AP7802BJ	AP7811B	
寸法・質量						
本体寸法(H×W×D)(mm) *突起物を除く	1,791×56×44 (OUタイプ*)	902×56×44 (OUタイプ*)	44×444×102 (1Uタイプ)	88×444×112 (2Uタイプ)		
本体質量(kg)	6.84	2.93	1.7	3.4	3.36	
梱包寸法(H×W×D)(mm)	2,000×162×107	1,124×162×107	64×470×337	140×508×368		
梱包質量(kg)	8.47	4.2	2.9	5.4	5.42	
電気仕様						
公称入力電圧 (許容変動範囲)	単相200VAC 50/60Hz (180V~254.4V)	単相100VAC、 単相200VAC 50/60Hz (90V~254.4V)	単相100VAC 50/60Hz (90V~132V)		単相200VAC 50/60Hz (180V~228.8V)	
定格(Amp/kVA)	30A	16A	15A	30A		
入力プラグ	NEMA L6-30P (3.05mコード付)	IEC 320 C20インレット (コード別売)	NEMA 5-15P	NEMA L5-30P	NEMA L6-30P	
入力配線	単相2線 アース付き					
入力ケーブル長(m)	3.05	(別売)	約3.7		3.66	
出力コンセント(口数)	(36) IEC 320 C13、 (6) IEC 320 C19	(18) IEC 320 C13、 (2) IEC 320 C19	(8) NEMA 5-15R	(16) NEMA 5-15R	(12) IEC 320 C13、 (4) IEC 320 C19	
出力電圧	単相200VAC	単相100VAC、単相200VAC	単相100VAC		単相200VAC	
出力配線	単相2線 アース付き					
電流表示精度	フルレンジ±3%±1digit		フルスケール時±5%			
表示	LCDディスプレイにて電圧、電流及び電力、Web管理画面にて電力量		LEDディスプレイおよびWeb管理画面にて電流値			
インターフェイス	シリアル、Ethernet、温度・湿度センサー		・RJ45レセプタクル(ケーブルにてDB9メスに変換) シリアル通信:19,200bps, No parity, 8data bits, 1 stop bit, no flow control ・Ethernetポート(CAT5ネットワークケーブルを使用)			
環境						
使用環境	最大高度3,000m、摂氏-5~45℃		最大高度3,000m、摂氏-5~45℃ *結露なきこと		最大高度3,000m、 摂氏0~45℃ *結露なきこと	
使用湿度	5~95% 結露なきこと		5~95% *結露なきこと			
保管環境	最大高度15,000m、摂氏-25~65℃		最大高度15,000m、摂氏-25~65℃ *結露なきこと			
保管湿度	5~95% 結露なきこと		5~95% *結露なきこと			
その他	屋内にて利用のこと					
認証	RoHS指令・WEEE指令適合、電気用品安全法、IEC60950、UL60950-1(上記規定電流の80%とします)、VDE(上記規定電流の80%とします)、FCC Part 15 Class A、ICES-003 Class A、VCCI Class A、EN 55022 Class A、EN 55024、EN 61000-3-2、EN 61000-3-3		cUL、CSA、FCC、UL、VCCI Class A 電気用品安全法		VCCI Class A、 CE、FCC 電気用品安全法	cUL、CSA、FCC、UL 電気用品安全法
製品保証	2年間					

* 1 工具無しでNetShelterの背面に取り付けることが可能。

・Metered ラックマウントPDUのファームウェアのアップグレード作業を希望される場合は弊社ホームページから無償ダウンロードが可能です。お客様の責任において実施いただけますようお願いいたします。なおアップグレード作業の異常終了や誤操作に伴う機器の破損、動作不良に関しまして、弊社では一切の責任を負いかねますので予めご了承願います。

・AP8459WW、AP8858は同一機種の100V・200V使用の併用はできません。

・AP8459WW、AP8858を複数本、100V・200Vで混在してご使用される場合は、100V使用中か・200V使用中であるか本体で識別できる様機器に目印を付けることを推奨いたします。

・AP8459WW、AP8858をご購入の場合は、必要に応じて入力ケーブル(インプットコード)AP8750(100V 15A用)、AP8752(100V 16A用)、AP8753J(200V 16A用)が必要です。



・AP8459WW、AP8858をAP8750(100V 15A)でご使用になる場合は、出力電流閾値を15Aに変更してご使用ください。

・UL: 上記定格電流の80%とします。

Basic ラックマウント PDU

Basic ラックマウント PDU はリーズナブルな価格で導入可能な電源タップです。

- NetShelter SX に工具不要で設置可能
- 0U サイズ NetShelter SX の背面に最大 4 台設置可能 (ケーブルチャンネルを追加することで 5 台以上取り付けすることも可能)
- 電源プラグ抜け落ち防止のための固定用トレイを装備

製品型番	外 観	Rack U	公称入力電圧	定 格 (Amp/kVA)	入力プラグ	出力コンセント	出力電圧 (単相)	Hole ^{※3} Type
Basic Rack-Mount PDU								
AP7530J		0	単相 100V	20A	NEMA L5-20P 	(24) NEMA 5-15R 	100V	4
AP7532J		0	単相 100V	30A <small>*1, *2</small>	NEMA L5-30P 	(24) NEMA 5-15R 	100V	4
AP7541		0	単相 200V	30A <small>*1, *2</small>	NEMA L6-30P 	(20) IEC C13, (4) IEC C19  	200V	4
AP9562		1	単相 100V	15A	NEMA 5-15P 	(10) NEMA 5-15R 	100V	—
AP9567		0	単相 100V	15A	NEMA 5-15P 	(14) NEMA 5-15R 	100V	1
AP9570		1	単相 200V	30A <small>*1, *2</small>	NEMA L6-30P 	(4) IEC C19 	200V	—
AP9571A		1	単相 200V	30A <small>*1, *2</small>	NEMA L6-30P  <small>*1, *2</small>	(10) IEC C13 	200V	—

※1 この製品は内線規定 (3605-6 条) により内部に適切な分岐ブレーカーを備えています。

※2 この製品の回路結線略図は、本カタログ 95、96 ページをご覧ください。

※3 Hole Type は本カタログ 94 ページのラックマウント PDU 取付寸法図をご参照ください。



工具無しでの取り付け

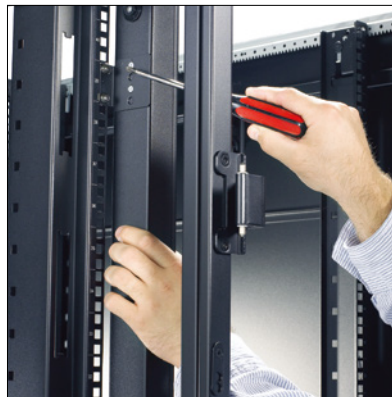

PDU ブラケットを使用した取り付け



工具無しで取り付けられたラックマウント PDU

Basic ラックマウントPDU仕様

製品名	Basic Rack-Mount PDU		
製品型番	AP7530J	AP7532J	AP7541
寸法・質量			
本体寸法(H×W×D)(mm) *突起物を除く	1,620×56×44 (0Uタイプ*)		
本体質量(kg)	4.9	5.6	
梱包寸法(H×W×D)(mm)	2,134×152×127		
梱包質量(kg)	5.8	6.5	
電気仕様			
公称入力電圧 (許容変動範囲)	単相 100VAC 50/60Hz (90V～132V)		単相 200VAC 50/60Hz (180V～228.8V)
定格(Amp/kVA)	20A	30A	
入力プラグ	NEMA L5-20P	NEMA L5-30P	NEMA L6-30P
入力配線	単相2線 アース付き		
入力ケーブル長(m)	約3.0		
出力コンセント(口数)	(24) NEMA 5-15R		(20) IEC 320 C13 (4) IEC 320 C19
出力電圧	単相 100VAC		単相 200VAC
出力配線	単相2線 アース付き		
環境			
使用環境	最大高度4,500m、 摂氏0～45℃ *結露なきこと	最大高度3,000m、 摂氏-5～45℃ *結露なきこと	最大高度3,000m、摂氏0～45℃ *結露なきこと
使用湿度	5～95% *結露なきこと		0～95% *結露なきこと
保管環境	最大高度15,000m、摂氏-25～65℃ *結露なきこと		
保管湿度	5～95% *結露なきこと		0～95% *結露なきこと
その他	屋内にて利用のこと		
その他			
認証	電気用品安全法		cUL、CSA、UL 電気用品安全法
製品保証	2年間		

製品名	Basic Rack-Mount PDU			
製品型番	AP9562	AP9567	AP9570	AP9571A
寸法・質量				
本体寸法(H×W×D)(mm) *突起物を除く	44×447×57 (1Uタイプ)	610×44×44 (0Uタイプ*)	44×447×57 (1Uタイプ)	44×445×77 (1Uタイプ)
本体質量(kg)	2.5	2.2	2.7	2.55
梱包寸法(H×W×D)(mm)	70×464×229	648×178×152	70×464×229	171×483×174
梱包質量(kg)	3.6	2.9	3.9	3.64
電気仕様				
公称入力電圧 (許容変動範囲)	単相 100VAC 50/60Hz (90V～132V)		単相 200VAC 50/60Hz (180V～228.8V)	
定格(Amp/kVA)	15A		30A	
入力プラグ	NEMA 5-15P		NEMA L6-30P	NEMA L6-30P
入力配線	単相2線 アース付き			
入力ケーブル長(m)	約3.7			
出力コンセント(口数)	(10) NEMA 5-15R	(14) NEMA 5-15R	(4) IEC 320 C19	(10) IEC 320 C13
出力電圧	単相 100VAC		単相 200VAC	
出力配線	単相2線 アース付き			
環境				
使用環境	最大高度3,000m、 摂氏-5～45℃ *結露なきこと	最大高度3,000m、 摂氏0～45℃ *結露なきこと	最大高度4,500m、 摂氏-15～45℃ *結露なきこと	
使用湿度	5～95% *結露なきこと	0～95% *結露なきこと		5～95% *結露なきこと
保管環境	最大高度15,000m、摂氏-25～65℃ *結露なきこと			
保管湿度	5～95% *結露なきこと	0～95% *結露なきこと		5～95% *結露なきこと
その他	屋内にて利用のこと			
その他				
認証	UL、cUL 電気用品安全法		cUL、CSA、UL 電気用品安全法	
製品保証	2年間			

* 1 工具無しでNetShelterの背面に取り付けることが可能。

・UL：上記定格電流の80%とします。

IEC 320 C13 抜け止め機能付き 200V Basic ラックマウント PDU

IEC C13 200V アウトレットコンセントに抜け止め機能を採用

取付ペグにより、ツールレスでラックに取り付け

主な特長

- 抜け止め機能により不意なコード抜কেを防止
 - ロック機能付き IEC 320 C13 アウトレットを採用
 - 一般的なコードでもロック機能を実現
 - 取り付け、取り外し手順
 取り付け：コードを差し込むだけでロックされます
 取り外し：赤いボタンを押してロックを解除します
- NetShelter SX に工具不要で設置可能
 - ゼロ U モデル
 - 取り付けペグを使用して簡単に取り付けできます
 - NetShelter SX 42U 以上：縦に 2 本取り付けし、最大 8 本取り付けできます
 - NetShelter SX 24U：最大 4 本取り付けできます
- マルチベンダー対応
 - 同梱のブラケットでネジ止めでの取り付けも可能（取付間隔 870mm ± 18mm）
 - 別売りのブラケット（型番：AR7711）を使用すれば、さまざまな取り付けができます



ロック機能付き
IEC 320 C13 アウトレット



製品型番	Rack U	公称入力電圧	定 格 (Amp/kVA)	入力プラグ	出力コンセント	出力電圧 (単相)
AP8541X664	0	単相 200V	30A	L6-30P 	(16) C13 	200V

取り付け寸法図

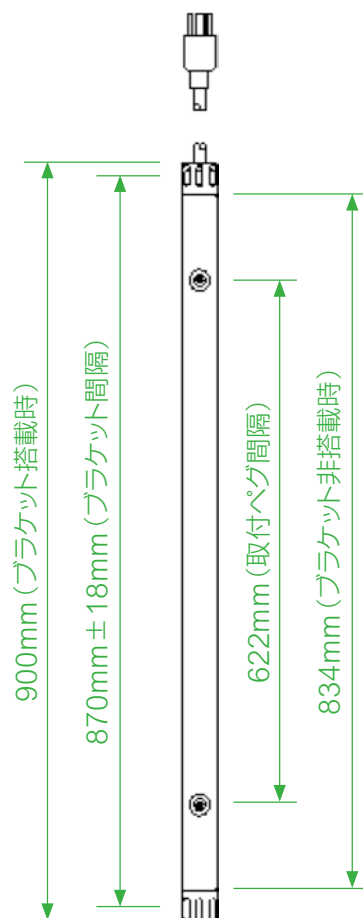

製品型番	AP8541X664
製品名	Rack PDU, Basic, Zero U, 30A, 200V, (16) Locking C13
寸法・質量	
本体寸法 (H×W×D)(mm) *突起物を除く	834×43×45 (0Uタイプ)
本体質量 (kg)	3.22
梱包寸法 (H×W×D) (mm)	1124×162×107
梱包質量 (kg)	4.98
電気仕様	
公称入力電圧 (許容変動範囲)	単相 200V (180V ~ 254.4V)
定格 (Amp/kVA)	30A
入力プラグ	NEMA L6-30P
入力配線	単相 2 線アース付き
入力ケーブル長 (m)	約 3.0
出力コンセント (口数)	(16) IEC 320 C13 ロック付き
出力電圧	入力電圧と同様
出力配線	単相 2 線 アース付き
環 境	
使用環境	最大高度 3000m, 摂氏 -5 ~ 45°C
使用湿度	5 ~ 95% * 結露なきこと
保管環境	最大高度 15,000m, 摂氏 -25 ~ 65°C
保管湿度	5 ~ 95% * 結露なきこと
そ の 他	屋内にて利用のこと
そ の 他	
認 証	RoHS 指令・WEEE 指令適合、電気用品安全法、 cULus (UL の場合、上記定格電流: 24A: C13 10A となります)
製品保証	2年間

IEC 320 C13 抜け止め機能付き200V Metered ラックマウントPDU AP8841X800

抜け止め機能を採用した IEC C13 200V PDU に電流測定機能を搭載した Metered PDU が登場
取付ベグにより、ツールレスでラックに取り付け

主な特長

- 抜け止め機能により不意なコード抜কেを防止
 - ロック機能付き IEC 320 C13 アウトレットを採用
 - 一般的なコードでもロック機能を実現
 - コード取り付け、取り外し手順
取り付け：コードを差し込むだけでロックされます
取り外し：赤いボタンを押してロックを解除します
- リアルタイムの電力計測
 - リアルタイムに電流、電圧、電力を測定可能な Metered PDU
 - 本体の LCD 画面およびネットワーク経由で監視可能
 - 使用状況やアラームを管理者に通知し異常を事前に察知
- NetShelter SX に工具不要で設置可能
 - ゼロ U モデル
 - 取り付けベグを使用して簡単に取り付けできます
 - NetShelter SX 42U 以上：アクセサリチャンネルを利用して最大 4 本取り付けできます
- マルチベンダー対応
 - 別売りのブラケット (型番：AR7711) を使用すれば、さまざまな取り付けができます



ロック機能付き
IEC 320 C13 アウトレット

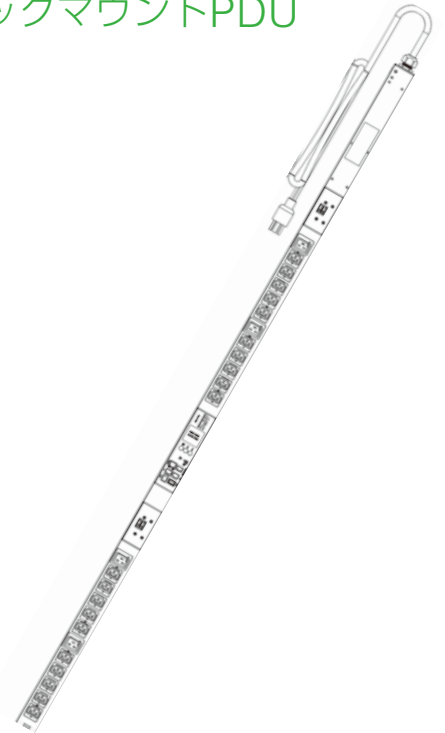

製品型番	Rack U	公称入力電圧	定格 (Amp/kVA)	入力プラグ	出力コンセント	出力電圧 (単相)
AP8841X800	0	単相 200V	30A	L6-30P	(20) C13 (4) C19	200V

取り付け寸法図

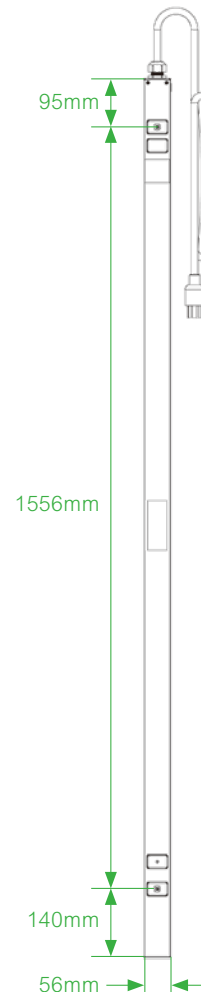

製品型番	AP8841X800
製品名	Rack PDU 2G, Metered, ZeroU, 30A, 200V, (20) Locking C13 & (4) Locking C19
寸法・質量	
本体寸法 (H×W×D) mm	1791×56×44 (0U タイプ)
本体質量 (kg)	7.03
梱包寸法 (H×W×D) (mm)	2000×162×107
梱包質量 (kg)	8.66
電気仕様	
公称入力電圧 (許容変動範囲)	単相 200V
定格 (Amp/kVA)	30A
入力プラグ	NEMA L6-30P
入力配線	単相 2線アース付き
入力ケーブル長 (m)	約 3.0
出力コンセント (口数)	(20) IEC 320 C13 ロック付き, (4) IEC 320 C19 ロック付き
出力電圧	入力電圧と同様
出力配線	単相 2線 アース付き
電流表示精度	フルレンジ±3% ± 1digit
表示	LCDディスプレイにて電圧、電流、および電力、Web管理画面にて電力量
インターフェイス	シリアル、Ethernet、温度・湿度センサー
環境	
使用環境	最大高度 3000m、摂氏 -5 ~ 45℃
使用湿度	5 ~ 95% *結露なきこと
保管環境	最大高度 15,000m、摂氏 -25 ~ 65℃
保管湿度	5 ~ 95% *結露なきこと
その他	屋内にて利用のこと
その他	
認証	RoHS 指令・WEEE 指令適合、電気用品安全法、cULus (ULの場合、上記定格電流：24 A：C13 10Aとなります)
製品保証	2年間

Rack Automatic Transfer Switch (ATS)

二重化された電源とそれに対応したデュアルコード電源を備えたIT機器で構成される二系統給電システムは、最も信頼性の高い方法です。しかしながら、すべての機器がデュアルコード電源対応ではないため、シングルコード電源のIT機器が混在して使用される場合があります。次世代の Rack ATSはこれらの問題を解決するソリューションです。シングルコード機器はRack ATSに接続することにより冗長電源が供給されるため、システムの可用性が高まります。また、電源の切り替えは位相の違いにかかわらず安全に行われます。Rack ATSは複数の出力コンセントを装備しているため別途Rack PDUを使う必要はありません。次世代のRack ATSは、リモートでの監視、管理機能に加え、新たにカラーLCDディスプレイの採用、周囲の温湿度測定*、EcoStruxure ITに対応し大幅な機能向上を実現しています。*別売の温度/温湿度センサーが必要

優先電源表示

負荷機器に電源を供給する優先電源を設定します。LEDが両方消えている場合は優先電源設定は行われていません。

優先電源情報

入力電圧と周波数が指定許容範囲内の場合にはLEDが点灯します。完全な電源冗長下では両方のLEDが点灯します。また、現在供給されている電力経路をLEDの点灯により表示します。

Ethernet, コンソール, USB, Universal I/O, Link A/B

ネットワークポートを使用してWeb, Telnet, SNMP, SSH, EcoStruxure ITと接続します。コンソールポートを使用してコマンドラインインターフェース (CLI) を利用できます。USBポート採用により容易なファームウェアアップデートが可能です。別売の温度/温湿度センサーを利用して温湿度の測定ができます。最大32台のRack ATSを1台のIPアドレスを利用して接続できます。

正面



カラーLCDディスプレイ

高精細のカラーLCDディスプレイ採用により、Rack ATSのステータスがわかりやすく容易な設定が可能です

背面



2系統入力ケーブル

出力コンセント

複数の出力コンセントを装備し、別途Rack PDUを必要としません。

仕様

製品名	Rack Automatic Transfer Switch			
	AP4452AJ	AP4450AJ	AP4430A	AP4432A
寸法・重量				
本体寸法 (H×W×D) (mm)	44 × 432 × 236	44 × 432 × 236	44 × 432 × 236	88 × 432 × 236
本体質量 (kg)	4.4	4.4	4.8	6.6
梱包寸法 (H×W×D) (mm)	114 × 600 × 356	114 × 600 × 356	236 × 600 × 356	210 × 584 × 356
梱包質量 (kg)	6.2	6.2	6.6	9.1
電気仕様				
公称入力電圧 (許容変動範囲)	単相100VAC (90~110V)		単相200VAC (180~228.8V)	
最大入力電流 (A)	20	15	20	30
入力プラグ	(2) NEMA L5-20P	(2) NEMA 5-15P	(2) NEMA L6-20P	(2) NEMA L6-30P
入力配線	単相2線アース付き			
入力ケーブル長 (m)	2.4			
出力コンセント (口数)	(8) JIS C8303接地型 2P15A抜け止め	(10) NEMA 5-15R	(8) IEC 320 C13 / (1) IEC 320 C19	(16) IEC 320 C13 / (2) IEC 320 C19
出力電圧	単相 100VAC		単相200VAC	
最大出力電流 (A)	合計20	合計15	合計20	合計30
出力配線	単相2線アース付き			
出力切り替え時間	10ms (高感度、50-60Hz)、12ms (低感度、50-60Hz)			
電流表示精度	フルレンジ±3%±1 digit			
通信ポート	コンソールポート (Micro USB)、Ethernetポート (RJ45、10/100/1000Base-T)、USB-A、Universal I/O (RJ45、センサー)、Link A/B (RJ45、ネットワークポートシェアリング)			
環境				
使用環境	最大高度 3,000m、-5~45°C 結露なきこと			
使用湿度	5~95% 結露なきこと			
保管環境	最大高度 15,000m、-25~65°C 結露なきこと			
保管湿度	5~95% 結露なきこと			
その他	屋内にて利用のこと			
その他				
認証	電気用品安全法 (PSE)			
製品保証	2年間 (有償最大5年間)			

● 本製品をUPSに接続して使用する場合は、常時インバーター (オンライン) 方式のUPSに接続してください。

● ファームウェアのアップグレード作業を希望される場合は弊社ホームページから無償ダウンロードが可能です。お客様の責任において実施いただけますようお願いいたします。なおアップグレード作業の異常終了や誤操作に伴う機器の破損、動作不良に関しまして、弊社では一切の責任を負いかねますので予めご了承願います。

同梱部品&オプション

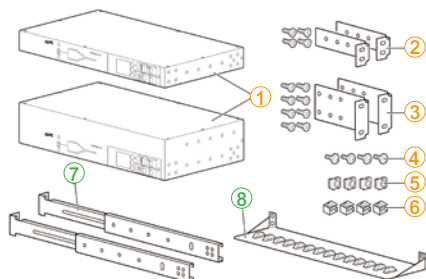

同梱部品

- ① Rack Automatic Transfer Switch本体 (1Uまたは2U)
- ② 1Uラックmount金具キット (1U Rack ATSに付属)
- ③ 2Uラックmount金具キット (2U Rack ATSに付属)
- ④ ラック取り付けネジ (#10-32)
- ⑤ ケーシナット (#10-32)
- ⑥ 固定クリップ (#10-32)

追加オプション

- ⑦ 前後面取り付けレール
(製品番号: AP7768) (付属していません)
※前後のマウンティングレールに固定するため、より安定します。
- ⑧ コードホルダー
(製品番号: AP7769) (付属していません)
※コードをきれいにまとめ、抜け止めとしても機能します。

ラックマウントPDU取付寸法図 (0U Hole Type)

タイプ1	タイプ2	タイプ3
AP9567	AP8831 AP8833J AP8858	AP8931 AP8958
タイプ4	タイプ5	タイプ6
AP7530J AP7532J AP7541	AP8830J AP8832 AP8832J AP8841 AP8930J AP8932 APDU9959J AP8632 AP8841X800	AP8441 AP8659 AP8459WW APDU9941 AP8641

上記PDUの取付については、NetShelter SXで検証済みです(24Uはタイプ1~3、42U以上はタイプ1~6が取付可能)。これ以外のラックへの取付については、確認が必要です。タイプ5、6のラックマウントPDUをAPCカスタムラックシリーズ(ANR)に取り付ける場合は、取付金具が別途必要になります。詳しくはお問い合わせください。

※1 付属ベグを付替えることで、ベグのピッチを変更することができます。付属ベグを使用せずに別のネジを取り付ける場合は、ネジのサイズUNC (PAN) # 8-32で首下長が4mmを超えないものをご使用ください。

- ネジの取付については、本体裏側の注意ラベルをご参照ください。
- 上記の表にある型番以外は、19インチマウンティングレールに1Uまたは2Uでの取付タイプです。

ラックマウントPDU結線略図

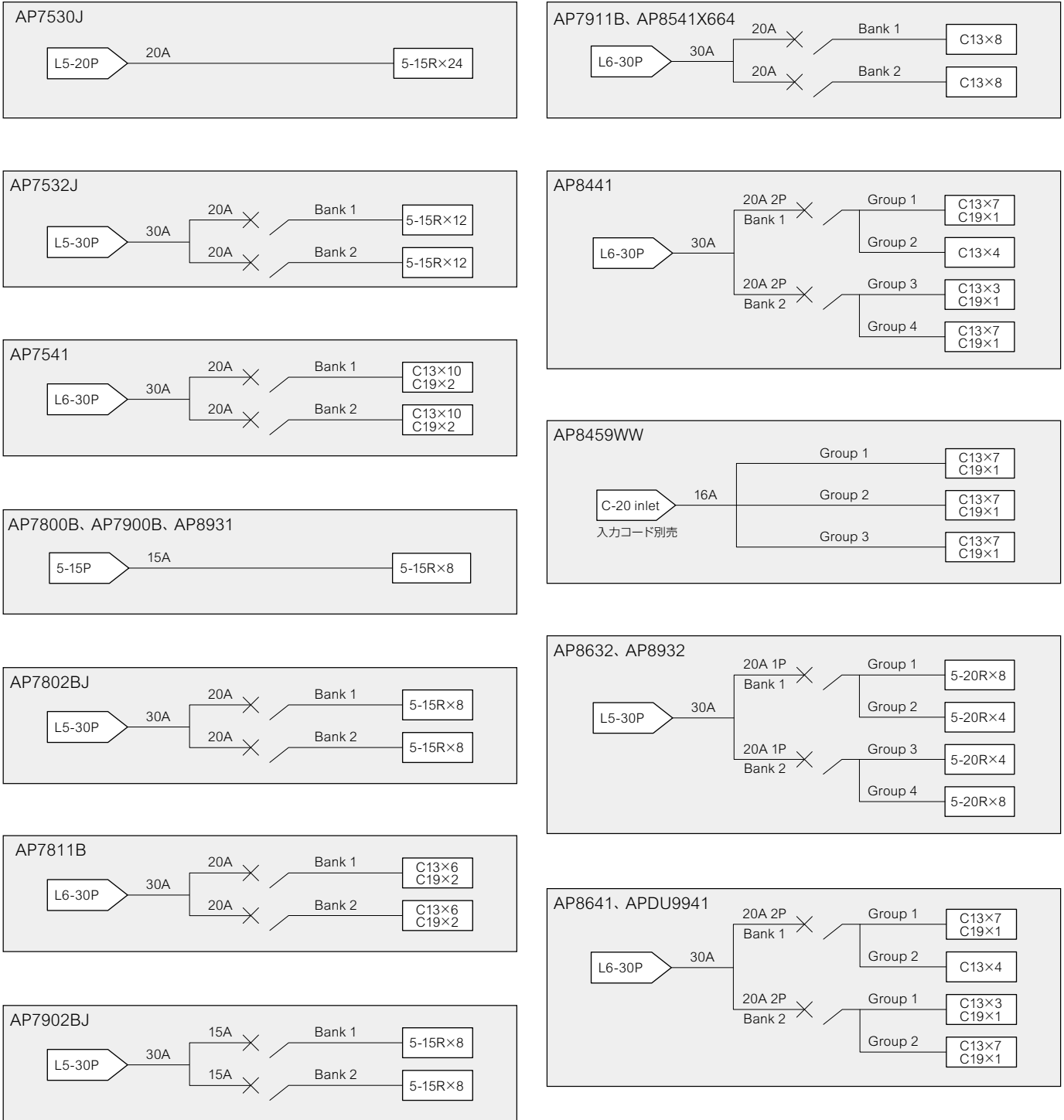

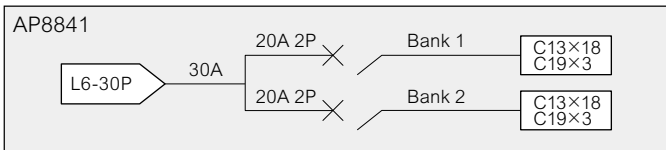
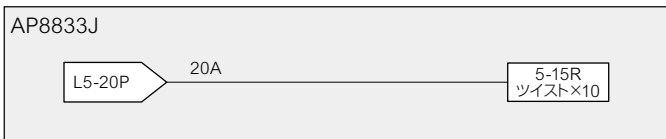
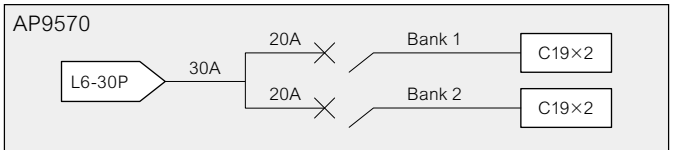
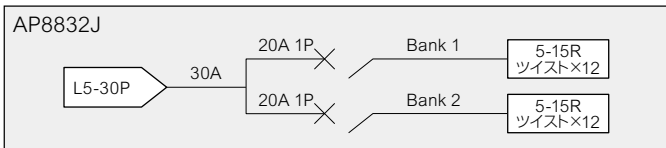
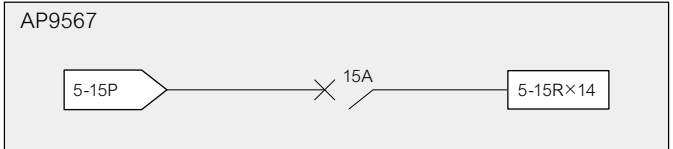
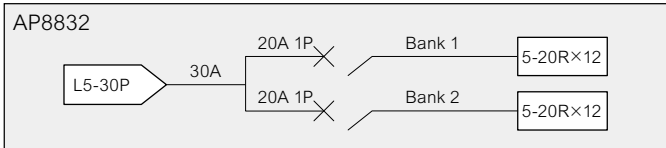
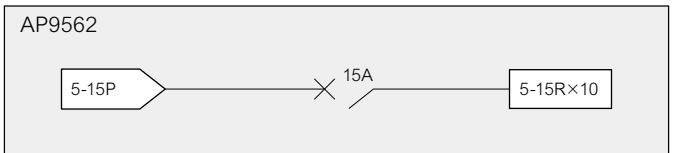
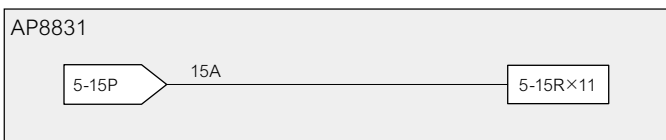
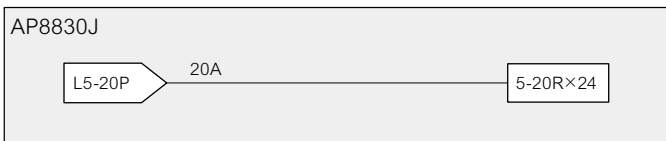
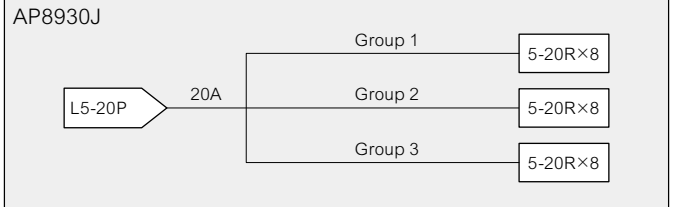
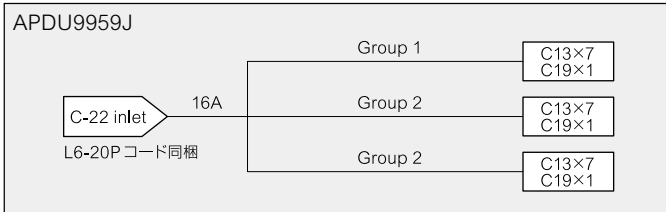

シュナイダーエレクトリックのラックマウントPDUのお勧め機能

AP8841とNetShelter SXラックの組合せ

- AP8841は42個のアウトレットを持ち、42Uラックの各Uの機材をサポートします。
- NetShelter SXでは、工具なしでワンタッチでインストールすることが可能です。
- NetShelter SXと0UラックマウントPDUの組み合わせでは、機材への干渉なくラック内の操作性・通気性を保ちます。



Network Port Sharing

コスト削減：1つのIPで4台のPDUまで共有管理が可能。

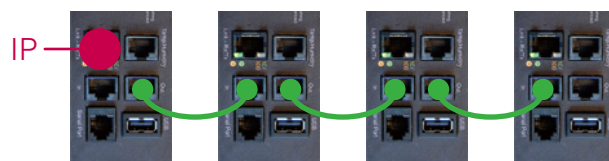

ターミネーター

ラックマウントPDUが適切に稼働するためには、ラックマウントPDUに付属されているターミネーターを、INポートまたはOUTポートのいずれかに取り付ける必要があります。

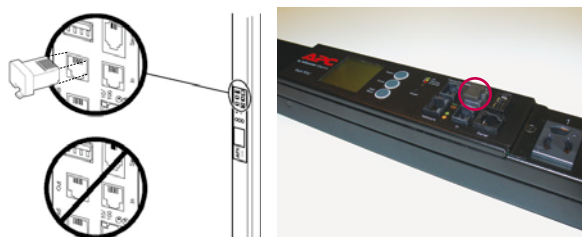

Switched ラックマウントPDUを使用したSANストレージシステムの自動起動例

Switched ラックマウントPDUを使用して、各コンセントの出力開始・停止の時間差をつけることが可能なため、UPSと組み合わせた順序立てた出力開始やシャットダウンをスケジュールすることもできます。

下図の例では、Symmetra LXとSwitched ラックマウントPDUは連動しており、UPS、スイッチ、ストレージ、サーバーの順番で時差をつけて起動することが可能です。

Switched ラックマウントPDUによる自動起動順序

- 1 FC(ファイバーチャネル)スイッチおよびKVMスイッチ、SANストレージ筐体(ディスクアレイ)、LCDモニター・キーボードの電源投入
- 2 ※ SANストレージ筐体(ディスクアレイ)および、FCスイッチのインシャライズ完了後 SANストレージコントローラーの電源投入
- 3 ※ SANストレージコントローラーのインシャライズ完了後 SANストレージ管理サーバーの電源投入
- 4 SANストレージに接続されているサーバーの起動

メリット

- システム構成が一度に立ち上がることによる突入電流を防止
- ストレージ、サーバーを順序立てて起動
- ネットワークを経由して、ラックごとの使用電流値を管理
- ネットワークを経由してアウトレットをコントロール

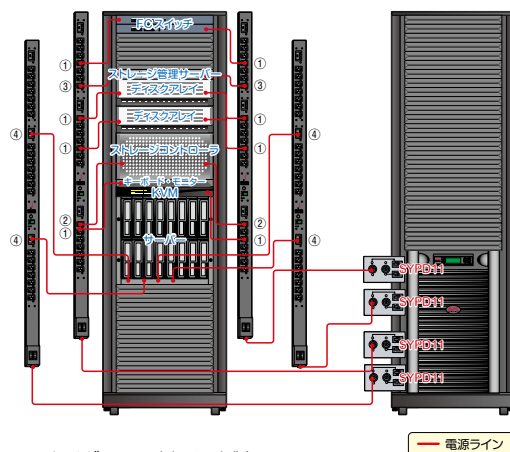

使用シュナイダーエレクトリック製品

UPS	Symmetra LX 16kVA (16kVA ラックマウントフレーム) × 1 台 オプション背面パネル (SYAPD11 L6-30R) × 4 個
PDU	Switched ラックマウントPDU APDU9941 × 4 台 (IEC C-13/C15 × 21 口、IEC C-19/C21 × 3 口)

※ PDUはグルーピング機能で別々のPDUのコンセントを同時に起動する事が可能です。

Switched Plus / Metered Plus ラックマウントPDUのモニタリング管理画面

アウトレット単位で電流・電力を管理し、接続機器単位の使用電力をリモートから計測することが可能です。
「見える化」機能で省電力時代の電源管理をサポートします。

「見える化」機能

- 本体LCD画面でアウトレット単位の電流・電力を表示
- Web管理画面で電力量を表示
- データログをグラフ化し、エネルギー効率の最適化をサポート

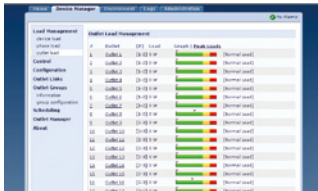

アウトレットごとに電力消費量をリアルタイムでモニタリングする管理画面



現場で電圧、電流、電力情報の確認が可能なLCD画面を搭載

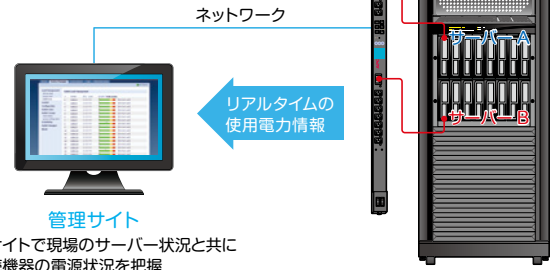

管理サイト

管理サイトで現場のサーバー状況と共に各接続機器の電源状況を把握 (PDU管理画面を立ち上げる必要があります)

現場

管理サイト
<p>始業時にサーバーBの電力使用率が急上昇</p> <ul style="list-style-type: none"> ● 過電流を防止するため、他の機器の立ち上げ時間を現場に指示警告 ● 省電力のために、機材ごとの稼働時間を現場に提言 ● 不要な機材の電源をオフにするアクションをリモートからコントロール

現場
<p>電力使用量について把握していない</p> <ul style="list-style-type: none"> ● 管理サイトからの指示に従って運用サーバーB以外の稼働開始時間をずらす。 ● または立ち上げ時間をずらす、等。

Switched ラックマウントPDUのグループピング機能

同じ構成の複数のラックを一括制御することができます。

複数のPDUで同じアウトレットが同じ動作をするように、グループ化して一括制御をすることが可能です。

例：右図の例では、Rack AはUPS、スイッチ、ストレージ、サーバーの順番で時差をつけて起動するように設定されています。

Rack B、Rack C、Rack Dの機器構成がRack Aと同じ場合、Rack Aに設定した間隔で起動するように制御することができます。

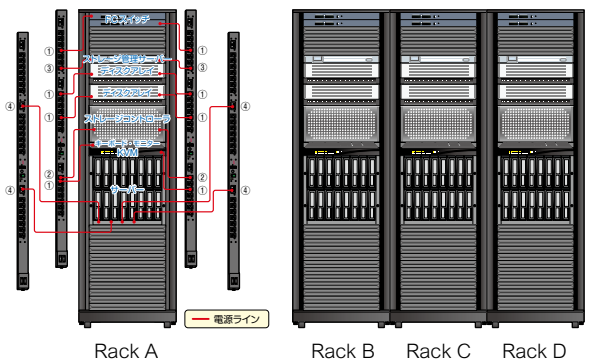

Metered ラックマウントPDU (AP7811B)を使用したブレードサーバーの冗長電源構成例

ラック1台にブレードサーバー2台、12,000W (200V, 60A) の2N構成例です。

ブレードサーバーの最大消費電力が6000W (200V 30A) までの場合、右図のような構成が可能です。



A系電源の3つを1台のAP7811Bに接続し、B系の電源を別のAP7811Bに接続することでブレードサーバーの電源を2N構成で接続します。

ご注意

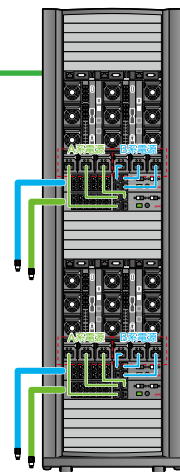
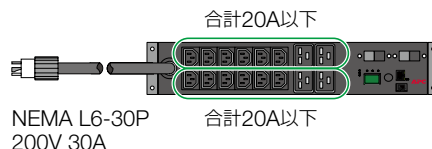
1バンクごとに20Aまでのため、2個の電源モジュールで20A以上になる場合はもう1台必要です。



AP8000シリーズのラックマウントPDU用電源コード、入力ケーブル、温湿度環境センサー

ロック機能付 IEC アウトレット電源コード 型番表				
コードタイプ (6本入)	ケーブル色	型番表		コード長 (m)
		ストレートタイプ	直角タイプ	
C13 (to C14) 	黒	AP8702S-WW	AP8702R-WW	0.6
	赤	AP8702S-WWX340	-	0.6
	青	AP8702S-WWX590	-	0.6
	黒	AP8704S-WW	AP8704R-WW	1.2
	赤	AP8704S-WWX340	-	1.2
	青	AP8704S-WWX590	-	1.2
	黒	AP8706S-WW	AP8706R-WW	1.8
	赤	AP8706S-WWX340	-	1.8
C19 (to C20) 	黒	AP8712S	AP8712R	0.6
	黒	AP8714S	AP8714R	1.2
	黒	AP8716S	AP8716R	1.8
5-15R (to C14) 	黒	AP8717	-	0.25

AP8459WW/AP8659/AP8858/AP8958 用入力ケーブル (3m)	
AP8750	NEMA 5-15P to C19 (15A)
AP8752J	NEMA L5-20P to C19 (16A)
AP8753J	NEMA L6-20P to C19 (16A)
AP8760	IEC C20 to C19 (16A)

環境監視センサー		
温度センサー	AP9335T (4m)	
温湿度センサー	AP9335TH (4m)	

直角タイプは右向き、左向きが各3個ずつセットになっています。
ロック機能はAP8000シリーズで利用可能です。

AP7000・AP9000シリーズ用 標準付属品

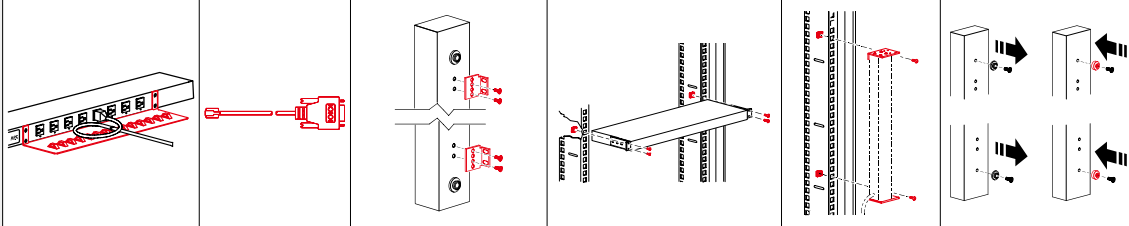
0U 取付モデル									
画像	名称		抜け止め防止用トレイ (個)	ワイヤタイ (本)	設定ケーブル (1本)	他社ラック用マウンティングレール取付金具 (1セット)	ラックマウント金具 (1セット)	垂直方向取付用金具 (1セット)	交換用ベグ
	Basic	AP7530J	2	24	-	○	-	-	○
		AP7532J							
		AP7541							
		AP9567							
1U/2U 取付モデル									
Switched	AP7900B	1	10	○	-	-	○	-	-
	AP7902BJ								
	AP7911B								
Metered	AP7800B	1	10	○	-	-	○	-	-
	AP7802BJ								
	AP7811B								
Basic	AP9562	-	-	-	-	-	○	○	-
	AP9570								
	AP9571A								

AP8000シリーズ用 標準付属品

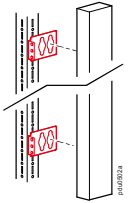
画像		
名称	設定ケーブル (1本)	他社ラック用ツールレス金具 (1セット)

ラックアクセサリ

AR7711 NetShelter 0U アクセサリ固定用ブラケット

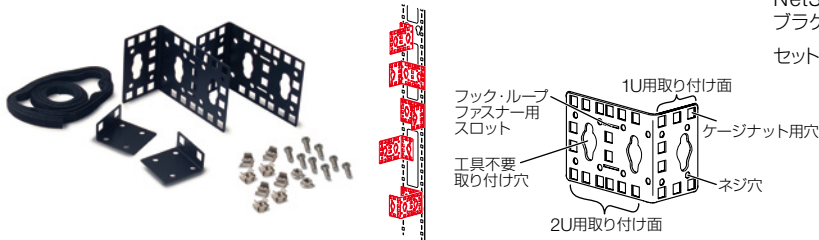

NetShelter ラックにラックマウント PDU を取付けるためのブラケットです。

セット内容：0U ブラケット 2 個、マウント用ブラケット各 2 個、
ゲージナット、M6 ネジ各 8 個、
ケーブルタイ 10 個

AP7400 Bracket Kit, 0U PDU, HP/Dell

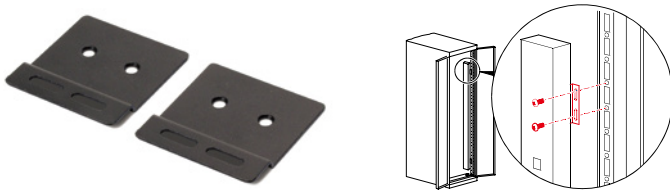

HP 製ラックおよび Dell 製旧型ラックにラックマウント PDU を取り
付け可能

HP 10000 シリーズ、Dell Power Edge 4210 取り付け用

セット内容：ブラケット 2 個/セット、#8-32 ネジ、#10-32 ネジ各 4 個

※ ラックへ搭載する機器の奥行きが大きい場合、本金具を使用しても
PDU を取り付けられないことがあります。

※ 現在の Dell 製ラックには、ブラケット無しで取り付けることが可能
です。

AP8069 Rack-Mount PDU コード固定トレイ for NEMA AP8000 シリーズ



AP8000 シリーズのラックマウント PDU 用です。

※ラックマウント PDU にコード固定トレイを取付ける際は、付属ネジの
みを使用してください。

セット内容：コード固定トレイ 1 セット

付属ネジ 4 個

必要セット数：AP8931、AP8831-- 1set / AP8832-- 2set /

AP8632、AP8930J、AP8932、AP8830J--3set

※注意 このブラケットは出力コンセントが NEMA の PDU 以外には
使用できません。(例) NEMA5-15R

AP9569 Cord Retention Bracket for Basic Rack PDUs

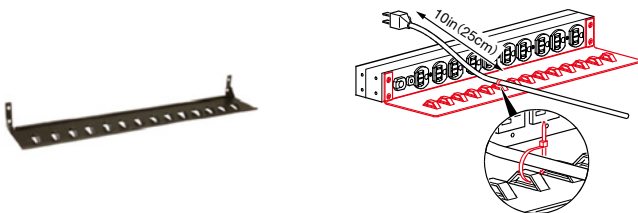

AP9562、AP9570、AP9571A 向けの

抜け止めコードリテンションブラケット

セット内容：ブラケット 1 個

ネジ 4 個

ワイヤタイ 14 本

ファームウェアについて

バージョン 6.0 以降のファームウェアについては

- Cisco EnergyWise に AP8000 シリーズの全製品が対応します。
- AP8000 シリーズでは、ワイヤレスセンサー技術対応の RF コードを使用した機器については、IP アドレス無しで、ワイヤレスでデータを送信することができます。
(弊社では RF コード搭載機器の取り扱いがございません。)

サービスプラン

シュナイダーエレクトリックの保守サービスは、UPSのライフサイクルに合わせたサポートを行えます。

1. 導入時サービス

製品導入時に提供するサービスです。

- ハードウェアのセットアップ
- 製品の設定・動作確認
- 導入のバックアップ

サービスメニュー

スタートアップサービス

ネットワーク
インテグレーションサービス

2. 製品保証/延長保証

2年または3年間の製品保証を最大7年間延長するサービスです。

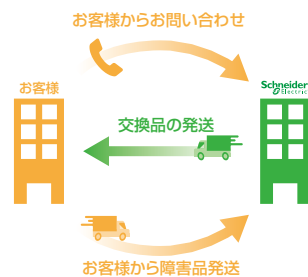

サービスメニュー

延長保証1年

延長保証3年

遠隔監視サービス

3. オンサイト保守

製品に障害が発生した際に、認定エンジニアが伺い、交換設置を行います。受付時間と作業時間によって3段階のサービスがあります。

お客様からお問い合わせ

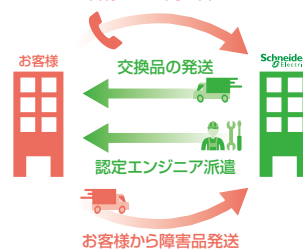

サービスメニュー

翌営業日

翌日

4時間

遠隔監視サービス

4. 予防保守サービス

お客様の要請に従い、全国のサービス拠点から認定エンジニアがお客様のもとにお伺いし、当社製品を良好な状態でご使用いただくために予防点検やバッテリーの予防交換を行います。潜在的な問題が検出され、将来発生する可能性がある障害を防ぐための対策を講じることができます。

サービスメニュー

5×8(5営業日×8時間)

7×24(7営業日×24時間)

保守付きUPS導入のメリット

- 遠隔地やシステム管理者不在環境への電話対応
- サーバー機器とSmart-UPSの保証期間をあわせられるため導入後の管理が効率化

- 突発的な追加投資やメンテナンス予算の変更の回避が可能
- 交換用バッテリーの選定、購入、交換作業、使用済みバッテリーの廃棄などの手間と時間を削減

Smart-UPS 1500 RM 2U LCD を購入後、
3年目以降にバッテリーを交換する場合

バッテリーが切れてから
交換用バッテリーキットを購入します。

SMT1500RMJ2U + 交換用バッテリーキット

保守付きモデルなら
維持費用削減!

システム導入時に
「3年保守付きモデル」を購入する場合

無償保証期間と同じ保証がもう1年追加され、
バッテリー寿命が尽きた際も保証します。

※ 下記保守サービス一覧をご確認ください。

保守付きモデル

センドバックサービス

UPS 型番	3年	5年	7年
SMT500J	SMT500J3W	SMT500J5W	SMT500J7W
SMT750J	SMT750J3W	SMT750J5W	SMT750J7W
SMT750RMJ1U	SMT750RMJ1U3W	SMT750RMJ1U5W	SMT750RMJ1U7W
SMT1000J	SMT1000J3W	SMT1000J5W	SMT1000J7W
SMT1500J	SMT1500J3W	SMT1500J5W	SMT1500J7W
SMT2200J	SMT2200J3W	SMT2200J5W	SMT2200J7W
SMT3000J	SMT3000J3W	SMT3000J5W	SMT3000J7W
SMT1K2RJ1U	SMT1K2RJ1U3W	SMT1K2RJ1U5W	SMT1K2RJ1U7W
SMT1500RMJ2U	SMT1500RMJ2U3W	SMT1500RMJ2U5W	SMT1500RMJ2U7W
SMT3000RMJ2U	SMT3000RMJ2U3W	SMT3000RMJ2U5W	SMT3000RMJ2U7W
SMX3000RMJ2U	SMX3000RMJ2U3W	SMX3000RMJ2U5W	SMX3000RMJ2U7W
SMX3000RMHV2UJ	SMX3000RMHV2UJ3W	SMX3000RMHV2UJ5W	SMX3000RMHV2UJ7W
SRT1000XLJ	—	SRT1000XLJ5W	SRT1000XLJ7W
SRT1500XLJ	—	SRT1500XLJ5W	SRT1500XLJ7W
SRT2400XLJ	—	SRT2400XLJ5W	SRT2400XLJ7W
SRT5KXLJ	SRT5KXLJ3W	SRT5KXLJ5W	SRT5KXLJ7W
SRT8KXLJ	SRT8KXLJ3W	SRT8KXLJ5W	SRT8KXLJ7W
SRT10KXLJ	SRT10KXLJ3W	SRT10KXLJ5W	SRT10KXLJ7W
SURTD6000RMXLJP3U	SURTD6000RMXLJP3U3W	SURTD6000RMXLJP3U5W	—
AP9640	—	AP9640J5W	AP9640J7W
AP9641J	—	AP9641J5W	AP9641J7W

オンサイトサービス

UPS 型番	3年	5年	7年
SMT500J	SMT500JOS3	SMT500JOS5	SMT500JOS7
SMT750J	SMT750JOS3	SMT750JOS5	SMT750JOS7
SMT750RMJ1U	SMT750RMJ1UOS3	SMT750RMJ1UOS5	SMT750RMJ1UOS7
SMT1000J	SMT1000JOS3	SMT1000JOS5	SMT1000JOS7
SMT1500J	SMT1500JOS3	SMT1500JOS5	SMT1500JOS7
SMT2200J	SMT2200JOS3	SMT2200JOS5	SMT2200JOS7
SMT3000J	SMT3000JOS3	SMT3000JOS5	SMT3000JOS7
SMT1K2RJ1U	SMT1K2RJ1UOS3	SMT1K2RJ1UOS5	SMT1K2RJ1UOS7
SMT1500RMJ2U	SMT1500RMJ2UOS3	SMT1500RMJ2UOS5	SMT1500RMJ2UOS7
SMT3000RMJ2U	SMT3000RMJ2UOS3	SMT3000RMJ2UOS5	SMT3000RMJ2UOS7
SMX3000RMJ2U	SMX3000RMJ2UOS3	SMX3000RMJ2UOS5	SMX3000RMJ2UOS7
SMX3000RMHV2UJ	SMX3000RMHV2UJOS3	SMX3000RMHV2UJOS5	SMX3000RMHV2UJOS7
SRT1000XLJ	SRT1000XLJOS3	SRT1000XLJOS5	SRT1000XLJOS7
SRT1500XLJ	SRT1500XLJOS3	SRT1500XLJOS5	SRT1500XLJOS7
SRT2400XLJ	SRT2400XLJOS3	SRT2400XLJOS5	SRT2400XLJOS7
SRT5KXLJ	SRT5KXLJOS3	SRT5KXLJOS5	SRT5KXLJOS7
SRT8KXLJ	SRT8KXLJOS3	SRT8KXLJOS5	SRT8KXLJOS7
SRT10KXLJ	SRT10KXLJOS3	SRT10KXLJOS5	SRT10KXLJOS7
SURTD6000RMXLJP3U	SURTD6000RMXLJP3UOS3	SURTD6000RMXLJP3UOS5	—
AP9640	AP9640JOS3	AP9640JOS5	AP9640JOS7
AP9641J	AP9641JOS3	AP9641JOS5	AP9641JOS7

年間保守サービス

お客様のニーズに合わせた保証や保守がご選択いただけます。

製品保証延長サービス(単相UPS 向け)

無償保証期間終了後、同じサービスを有償で延長するサービスです。UPS障害発生の際に、バッテリーを含む交換機器をお客様のもとへお送りします。(翌営業日に交換品出荷) お客様自身でUPS本体交換作業が可能な場合にご利用ください。

オンサイトサービス

シュナイダーエレクトリックジャパン認定エンジニアがお客様のもとにお伺いし、障害品の交換を行います。(バッテリー含む) 現地派遣費、技術費、交通費などを含んだ包括的なサービスです。突発的な出費をさけたい、予算化したいといった場合や、重いUPSの交換を安全に行いたいなどの場合に最適です。サービス対応には以下3つの対応時間を設けております。

遠隔監視サービス

シュナイダーエレクトリックが、契約機器を24時間365日遠隔監視及び障害切り分けをします。機器のデータおよびアラームを、お客様のスマートフォンでいつでもどこでも確認できます。月間レポートがメールアドレスへ自動送信されます。

サービス名	サービス受付時間	現地作業時間	電話サポート
翌営業日オンサイトサービス1年	月～金曜日 9:00～17:00 (祝祭日、弊社の定める休業日を除く)	電話受付の翌営業日 9:00～17:30	9:00～17:00 ※
翌日オンサイトサービス1年	月～日曜日 9:00～17:00	電話受付の翌日(土日、祝日を含む) 9:00～17:30	24時間365日
4時間オンサイトサービス1年	24時間365日	コールセンターにて障害の切り分け確認後、 4時間以内に駆けつけます。	24時間365日
地域やご連絡いただいた時間帯によっては、前記時間でのサポートができない場合がございます。			

※ Smart-UPS 5000VA 以上は24時間365日

製品保証/延長保証

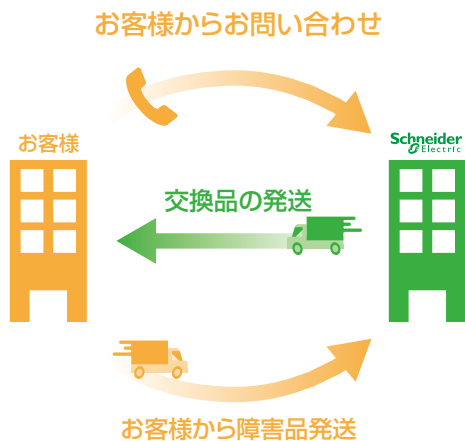

オンサイト保守

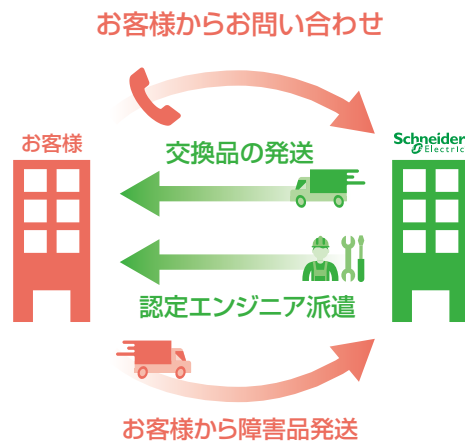

※ご依頼時にサービス契約番号とシリアル番号をお伝えください。お電話にて症状を伺い、障害の切り分けをいたします。

※交換品の送料はシュナイダーエレクトリックジャパンが負担いたします。

※ご返送いただいた障害品は返却いたしません。

※機種によりサービス内容が異なる場合がございます。詳しくは弊社コールセンターまでお問い合わせください。

管理ソフトウェア製品、セキュリティと環境監視製品へのサポート

StruxureWare Data Center Expert、StruxureWare Data Center Operation、並びにNetbotz などの環境監視、モニター製品向けの年間サポートメニューもご用意しております。

遠隔監視サービス

EcoStruxure Asset Advisor 遠隔監視サービスは、シュナイダーエレクトリックがお客様に代わって24時間365日の遠隔監視と障害切り分けを行います。

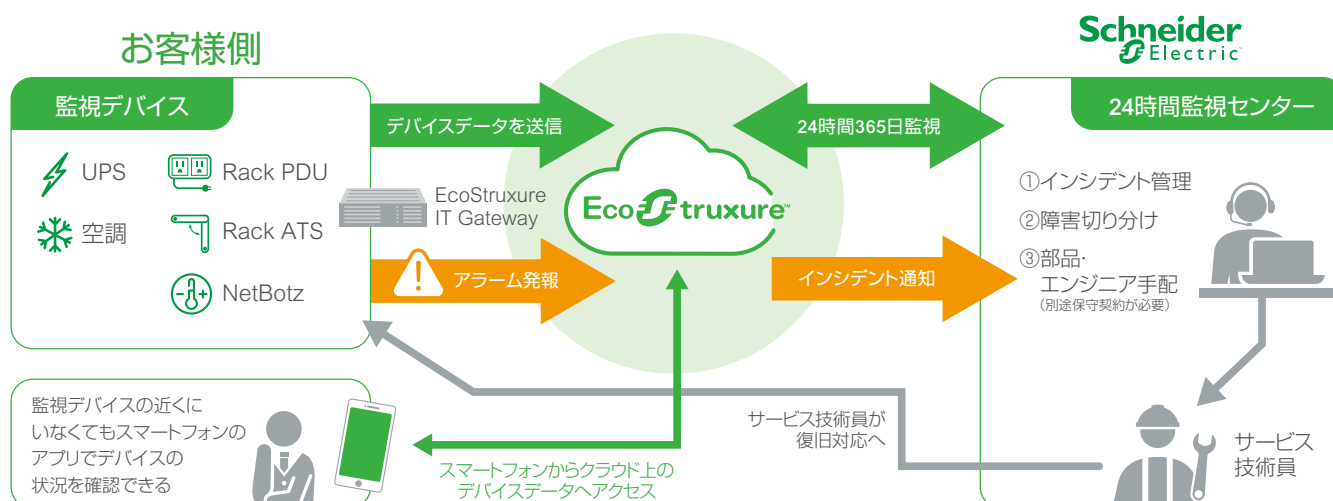

スポットサービス

予防保守サービス(5×8/7×24)

お客様の要請に従い、全国のサービス拠点から認定エンジニアがお客様のもとにお伺いして、当社製品を良好な状態でご利用いただくために予防点検やバッテリーの予防交換を行います。潜在的な問題が検出され、将来発生する可能性がある障害を防ぐための対策を講じることができます。

注：バッテリーは別売です

対応時間帯

5×8 : 月～金 9:00～17:30 (祝祭日、弊社の定める休業日を除く)
7×24 : 24時間365日

交換品先出しスポットサービス(単相UPS 向け)

製品保証延長サービスを購入されていないお客様にスポットで提供する部品先出しサービスです。諸手続き完了後、交換用モジュールまたは交換品を翌営業日に出荷します。

オンサイトスポットサービス(単相UPS 向け)

オンサイトサービスを購入されていないお客様にスポットでご提供するサービスです。認定エンジニアがお客様のもとにお伺いし交換を行います。

	交換モジュール・交換品	エンジニア 派遣費・交通費	予防点検 (もしくは交換)	障害切り分け
製品保証延長サービス	●			●※
オンサイトサービス	●	●		●※
予防保守サービス		●	●	
交換品先出しスポットサービス	●			●※
オンサイトスポットサービス	●	●		●※

※コールセンターにて実施

製品保証・保守登録サイト

「Club APC」 「Partner Club APC」

Club APC



エンドユーザー様専用
製品保証・保守付きモデル・保守登録サイト
<https://club-jp.apc.com>

APC 製品を購入されたエンドユーザー様ご自身で、製品の管理・保守サービスの登録
ソフトウェアのダウンロードを行う場合

Partner Club APC



販売店様向け販売支援および登録サイト
<https://partner.club-jp.apc.com>

販売パートナー様が、APC製品を購入されたエンドユーザー様に代わり、製品登録、保守サービス登録、ソフトウェアのダウンロードなど製品管理を行う場合はこちらからご登録ください。

製品、保守付きモデルは手元に届きましたら製品保証の登録をお願いします。

EcoStruxure™ Micro Data Center

大規模コンピューティングを行う集中型クラウドに対して、地域、およびデータ発生場所やデバイス付近に設置された小規模なコンピューティングを行う“エッジ”が注目されています。エッジは、地域規制への対応、物理的な距離によるレイテンシ改善、通信帯域の増加による通信コストの削減、分散処理による耐障害性の面から今後、市場の拡大が見込まれます。しかしながら、エッジは複数地域、場所に設置する必要があり、各拠点に合わせた設計、導入、管理を行うことは多くのリソースを費やします。シュナイダーエレクトリックのEcoStruxure マイクロデータセンターは、必要なインフラストラクチャをパッケージ化することにより、設計、導入、管理の負担を低減し迅速かつ信頼性の高いシステムを提供します。

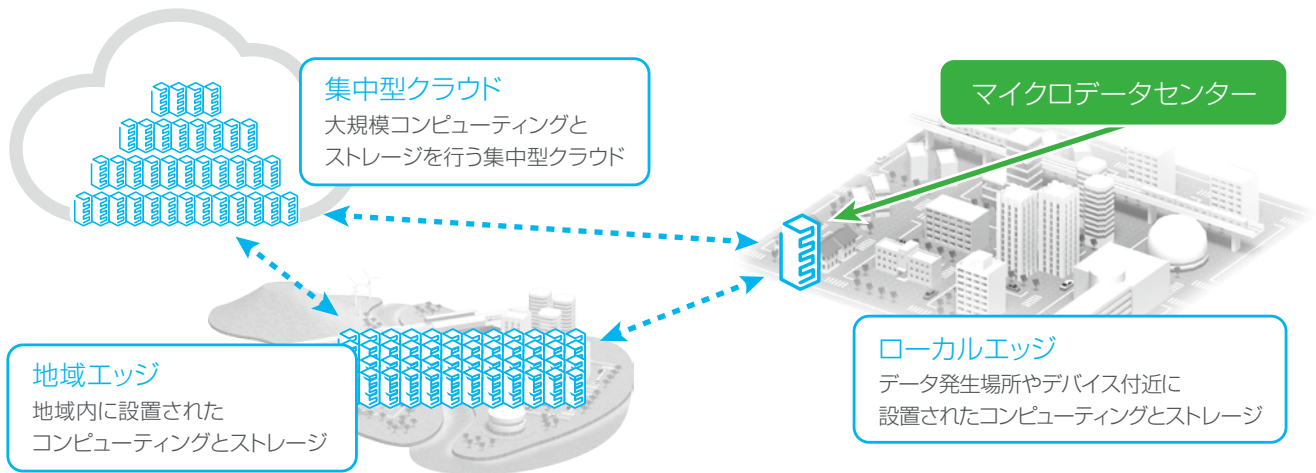

全ての環境に適合

IoT、AIなどの破壊的技術革新により、さまざまな組織が、インダストリー4.0やデジタルトランスフォーメーションの導入によるインテリジェントな自動化、遠隔地からの管理、デジタルツールによる業務推進等、ますます複雑化したニーズへの対応に迫られています。エッジ、特にIT以外の環境(物流倉庫、工場、スペースが限られた小売店の店舗内、またはネットワーククローゼット)でネットワークとコンピューティングの実行が必要となってきました。EcoStruxure マイクロデータセンターは、あらゆる環境向けに適した様々なラインアップを提供します。

工場・倉庫環境

店舗・工場環境など



スペースが限られた設置環境や騒音があり、アクセス管理のない場所

オフィス環境

学校、医療機関、支店など

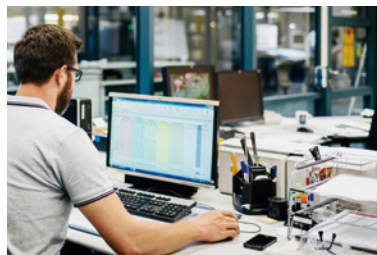

湿度変化が大きく、騒音がありアクセス管理のない場所

IT環境

サーバールーム、
中小データセンターなど



IT専用のアクセス制限があり、温度・湿度などの管理がなされた場所

アプリケーション例

小売

- ・ 無人店舗、多機能POS
- ・ 電子プライスタグ
- ・ AR体験店舗(衣料・眼鏡など)
- ・ アプリ連携(ネット注文など)

製造

- ・ IT x OT総合プラットフォーム
- ・ 不具合検知、セキュリティ監視、ビデオ分析装置
- ・ 倉庫自動化
- ・ ロボット制御

教育

- ・ キャンパスネットワーク
- ・ GIGAスクールネットワーク構想
- ・ 研究機関

医療





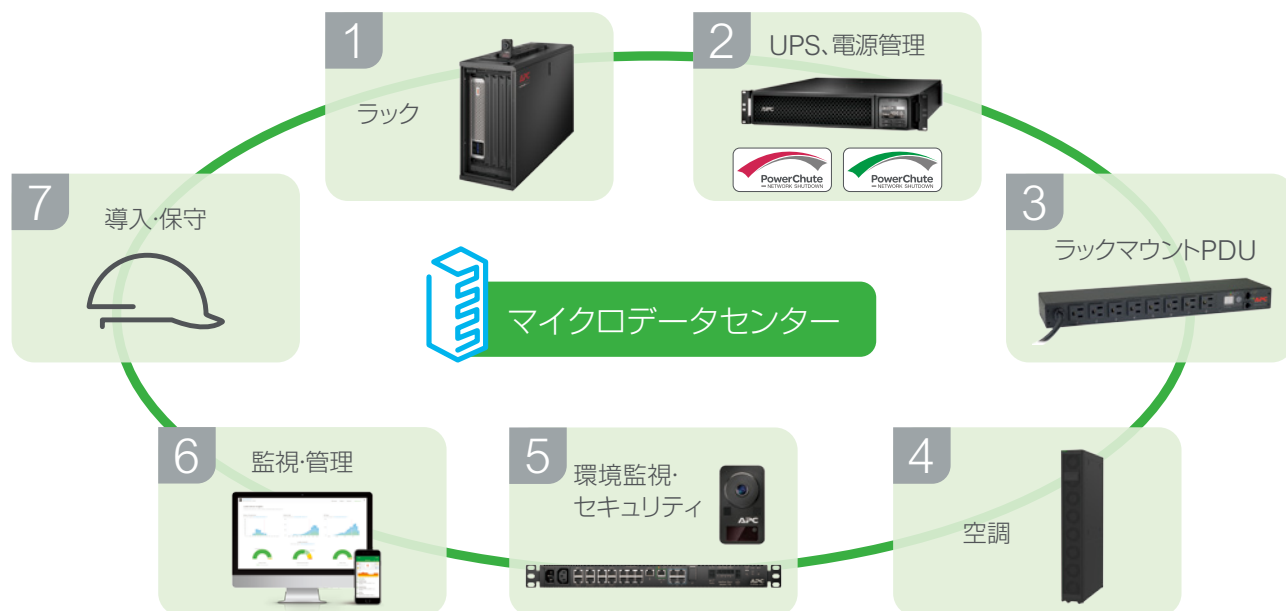

- ・ 医療情報ネットワーク
- ・ 地域医療連携
- ・ 遠隔医療
- ・ 介護施設サービス

お客様のニーズに合わせて一元管理

EcoStruxure マイクロデータセンターは、データセンターに求められる構成要素をコンパクトにパッケージ化し、お客様のニーズに合わせてカスタマイズすることが出来ます。さらにそれらの製品をまとめるだけでなく、設計支援、導入サポート、また運用開始後の監視ソフトウェアの提供、さらにお客様に代わって監視のお手伝いをする事も出来ます。



EcoStruxure マイクロデータセンター構成例

タイプ	コンパクト	静音	ITスペース
主な設置場所	店舗 / インダストリー	オフィス / クリニック	小規模サーバールーム
主な使用環境	限られた設置環境 / 高温環境 / 物理セキュリティの要求	業務エリアで騒音にシビア / 物理セキュリティの要求	IT機器に適した環境 / 用途に応じた様々なIT規模
	 <p>詳細は こちらから ご覧ください ▶</p> 	 <p>詳細は こちらから ご覧ください ▶</p> 	 <p>詳細は こちらから ご覧ください ▶</p> 
① ラック ④ ファン	NetShelter WX	NetShelter CX	NetShelter SX
UPS	② 本体	SecureUPS	Smart-UPS SMT
	② ネットワークマネージメントカード	Network Management Card 3	
	② シャットダウンソフトウェア		
③ 電源分配	PowerChute Network Shutdown Switched ラックPDU		
⑤ 環境監視	NetBotz 750 (温度・湿度・カメラ)	NetBotz 750 (温度・湿度・電子錠・カメラ)	NetBotz 200 (温度・湿度・電子錠)
⑥ リモートモニタリング	EcoStruxure IT Expert		
⑥ 監視代行サービス	EcoStruxure Asset Advisor		
⑦ 導入	インテグレーションサービス		

EcoStruxure™ IT

EcoStruxure IT は、シュナイダーエレクトリックの共通IoTフレームワーク EcoStruxure を用いたクラウドベースの次世代データセンターインフラストラクチャマネジメント(DCIM)ソリューションです。



クラウドベースによる効率的な監視を可能にします。

EcoStruxure™ IT Expert

リアルタイム監視とアラーム統合を一元管理

ネットワーク接続された全てのデバイスの状態を可視化

ベンダーニュートラルな可視化と管理が可能

分析、業界基準ベンチマーク
実行可能な推奨情報を即座に提供

詳細は
[こちらから](#)
ご覧ください ▶



データセンター管理のための計画と設計をサポートします。

EcoStruxure™ IT Advisor

データセンターのライフサイクル管理を事前に対策

資源・電力分析による既存の設備を最適化

各種影響を分析し事前にリスク対処を計画

アラーム通知によりインシデントを素早く解決

詳細は
[こちらから](#)
ご覧ください ▶



お客様の代わりに24時間365日リモート監視します。

EcoStruxure™ Asset Advisor

お客様によるデバイスの常時監視が不要に

専門家による監視と判断で、障害検知時にお客様と連携し復旧対応*

* 別途年間保守サービスをご契約いただくことで、障害発生からパーツや技術員の手配までスムーズに行います。詳細は担当営業までお問合せください。

お客様のデバイス管理に役立つレポートを毎月発行

スマートフォンのアプリを使っていつでもデバイスの状況確認が可能

詳細は
[こちらから](#)
ご覧ください ▶



EcoStruxure™ IT

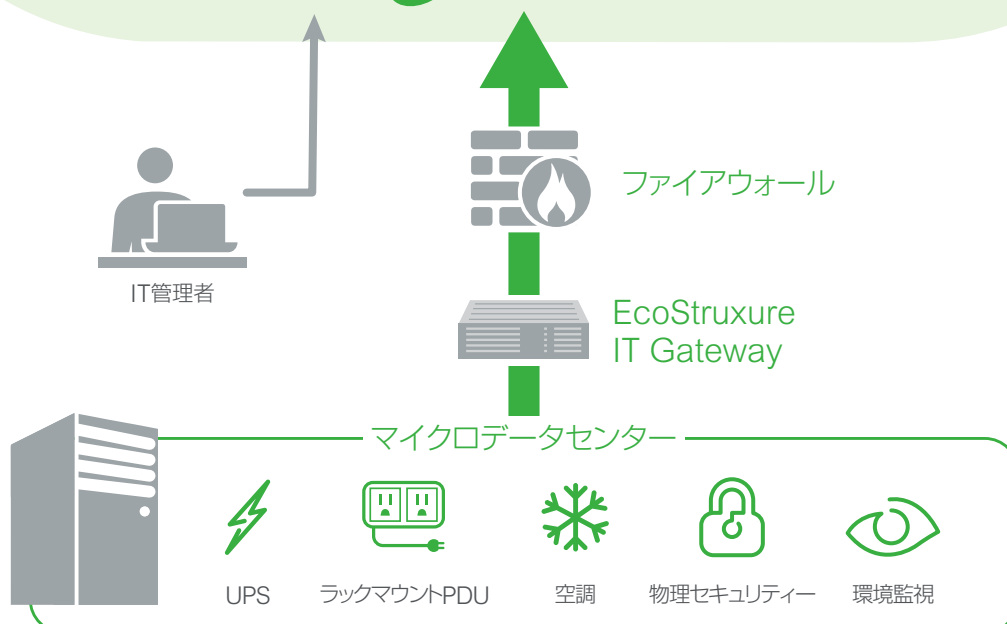

Life Is On



Trade-UPS プログラムのご案内

APC製UPSをご購入いただいた場合、いままで使用されていた古いUPSを引き取らせていただくプログラムになります。
(引き取りUPSのブランドは問いません)



<https://clubapc.jp/tradeups/>

シュナイダーエレクトリック株式会社

〒108-0023 東京都港区芝浦2-15-6 オアーゼ芝浦MJビル
TEL:03-5931-7500 FAX:03-3455-2030
WEBサポート：<https://www.apc.com/jp/ja/support/>

- ・UPSの海外使用について
本カタログ記載のUPSは日本国内専用の仕様で製作されております。
海外ではご使用できません。
電源事情が異なる海外でのご使用は重大な損害の原因になることがありますので保証いたしかねます。ご了承ください。
- ・価格は為替の変動等により予告なしに変更する場合があります。
- ・予告なしに一部意匠および仕様を変更する場合があります。
- ・記載された社名、製品名は各社の商標または登録商標です。

販売店